

INSTRUCCIONES DE INSTALACIÓN Y USO
INSTALLATION INSTRUCTIONS AND USER GUIDE

Gabarrón



RBC

EMISORES TERMOELÉCTRICOS THERMAL RADIATORS

RBC9
RBC11
RBC14

Por favor, lea estas instrucciones atentamente antes de instalar o utilizar el aparato por primera vez. Estas instrucciones deben ser seguidas para una instalación segura del emisor. Cualquier problema, fallo o daño ocasionado por la no observancia de estas instrucciones no será cubierto por la garantía del fabricante. Este manual debe ser guardado con el aparato por el usuario para futuras consultas

Please read these instructions before installing or using this appliance for the first time. These instructions must be followed for the safe installation of the radiator. Any problem, fault or damage caused by the non-observance of these instructions will not be covered under the manufacturer's warranty. This manual should be retained with the appliance by the user for future reference.

I.- IMPORTANTE Lean estas instrucciones antes de conectar este aparato por primera vez

- La garantía del radiador no cubrirá cualquier daño causado por la no observancia de alguna de estas instrucciones.
- Las instrucciones deben conservarse para futuras referencias. Este manual debe ser conservado y dado a cualquier nuevo usuario.
- Este aparato pueden usarlo niños con edad de 8 años y superior y personas con capacidades físicas, sensoriales o mentales reducidas o falta de experiencia y conocimiento, si se les ha dado la supervisión o formación apropiadas respecto al uso del aparato de una manera segura y comprenden los peligros que implica. Los niños no deben jugar con el aparato. La limpieza y mantenimiento a realizar por el usuario no deben realizarlos los niños sin supervisión.
- Los niños desde 3 años y menores de 8 años deben sólo encender/apagar el aparato, siempre que este haya sido colocado o instalado en su posición de funcionamiento normal prevista y que sean supervisados o hayan recibido instrucciones relativas al uso del aparato de una forma segura y entiendan los riesgos que el aparato tiene. Los niños desde 3 años y menos de 8 años, no deben enchufar, regular y limpiar el aparato o realizar operaciones de mantenimiento.
- Los niños menores de 3 años deben mantenerse fuera del alcance del aparato a menos que sean continuamente supervisados.
- Compruebe que el voltaje de la placa de características del radiador coincide con el voltaje de la red donde se va a conectar.
- La instalación del aparato debe realizarse de acuerdo con la legislación eléctrica vigente. La instalación o reinstalación, y la puesta en servicio debe ser realizada por un instalador eléctrico cualificado.
- El uso de radiadores está prohibido en presencia de gases, explosivos u objetos inflamables.
- No utilizar este aparato para secar ropa. No cubrir el aparato, ni colocar objetos en contacto con el mismo.
- Las salidas y entradas de aire del radiador aseguran el correcto funcionamiento y protegen al radiador de sobrecalentamientos. No se deben tapar nunca. No deje ningún objeto encima del radiador, cubriendo la rejilla u obstruyendo el flujo de aire.
- Ni el cable de conexión ni otros objetos deben entrar en contacto con el radiador.
- Este radiador debe ser desconectado de la red eléctrica antes de efectuar cualquier reparación en su interior.
- Si quiere dejar fuera de servicio el aparato desconéctelo de la instalación.
- El radiador no debe ser instalado justo debajo de una toma de corriente.
- El radiador debe ser instalado de tal forma que los interruptores u otros controles no puedan ser tocados por alguien que esté usando el baño o la ducha. No toque nunca el radiador estando descalzo o con las manos mojadas o húmedas.
- El radiador está equipado con una manguera de conexión de 3 x 1,00 mm² que debe ser usada para conectar el aparato a la red eléctrica de la vivienda a través de una caja de conexión adyacente.
- Este aparato está destinado a ser permanentemente conectado a una instalación fija. El circuito de alimentación del radiador debe incorporar un interruptor de corte omnipolar con una separación de contactos de al menos 3 mm.
- Si la manguera de conexión de esta unidad se encuentra dañada deberá ser sustituida con el fin de evitar un peligro, por un servicio autorizado por el fabricante ya que se necesitan herramientas especiales.
- Es imprescindible que el aparato esté conectado a una buena toma de tierra.
- Todos los modelos incorporan un interruptor de seguridad. Este desconectará el radiador si, por alguna razón, se sobrecalienta. Si actuara el interruptor de seguridad, desconecte el radiador, elimine la causa del sobrecalentamiento y el radiador se rearmará automáticamente.
- Este radiador se llena con una cantidad exacta de aceite especial. Las reparaciones que requieran la apertura del contenedor de aceite sólo deben ser realizadas por el fabricante o su servicio autorizado, quienes debería ser avisados si el radiador tiene escape de aceite.
- Cuando el radiador se desecha, seguir las disposiciones concernientes al desecho de aceite.
- La presencia en el ambiente de humo, partículas en suspensión, polución atmosférica, etc., puede, oscurecer las superficies de paredes cercanas al aparato.
- **ATENCIÓN** – Algunas partes de este aparato pueden estar muy calientes y causar quemaduras. Particular atención debe prestarse en presencia de niños y personas vulnerables.

2. – INSTRUCCIONES DE INSTALACIÓN

- Abrir la caja de cartón y comprobar que se trata del modelo correcto y que se encuentra en perfectas condiciones.
- Para obtener resultados óptimos es necesario mantener una distancia mínima de 15 cm entre el radiador y cualquier material combustible como muebles, cortinas etc.
- El resto de distancias que se deben mantener aparecen en la siguiente figura:

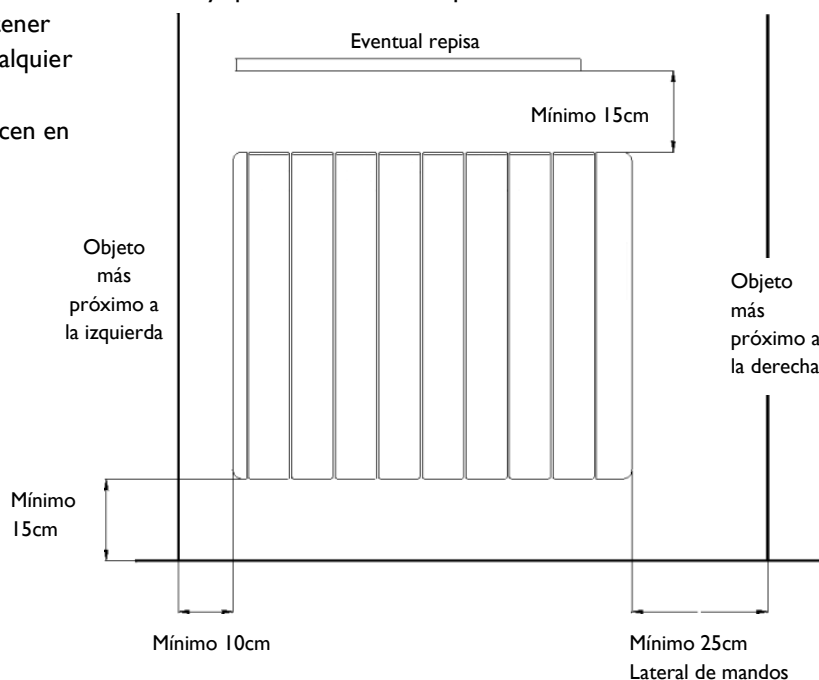

Posicionar, marcar y fijar los soportes a la correcta distancia del suelo. Es posible utilizar el propio radiador como plantilla apoyándolo en las dos protecciones de porexpan del embalaje y encajando encima los dos soportes tal y como muestra la figura.

- Los tacos y tornillos necesarios para fijar los soportes se encuentran en la bolsa de accesorios.
- Cuelgue el radiador de los soportes
- Al girar el tornillo la pieza de seguridad será empujada hacia abajo. Atornille hasta sentir que se hace tope con el radiador y repita la operación con el otro soporte.

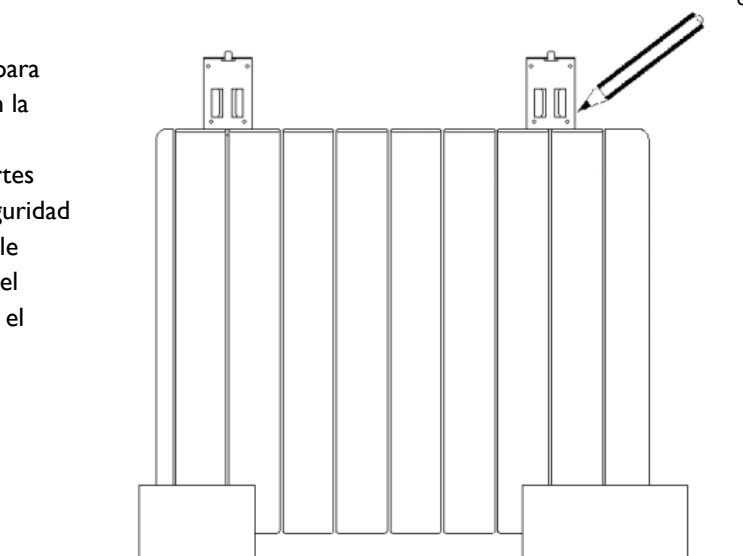

Elija dos marcas en cada uno de los soportes y realice los correspondientes taladros.

3. – MODO DE EMPLEO

CONTROL DIGITAL CON PROGRAMACIÓN DIARIA Y SEMANAL

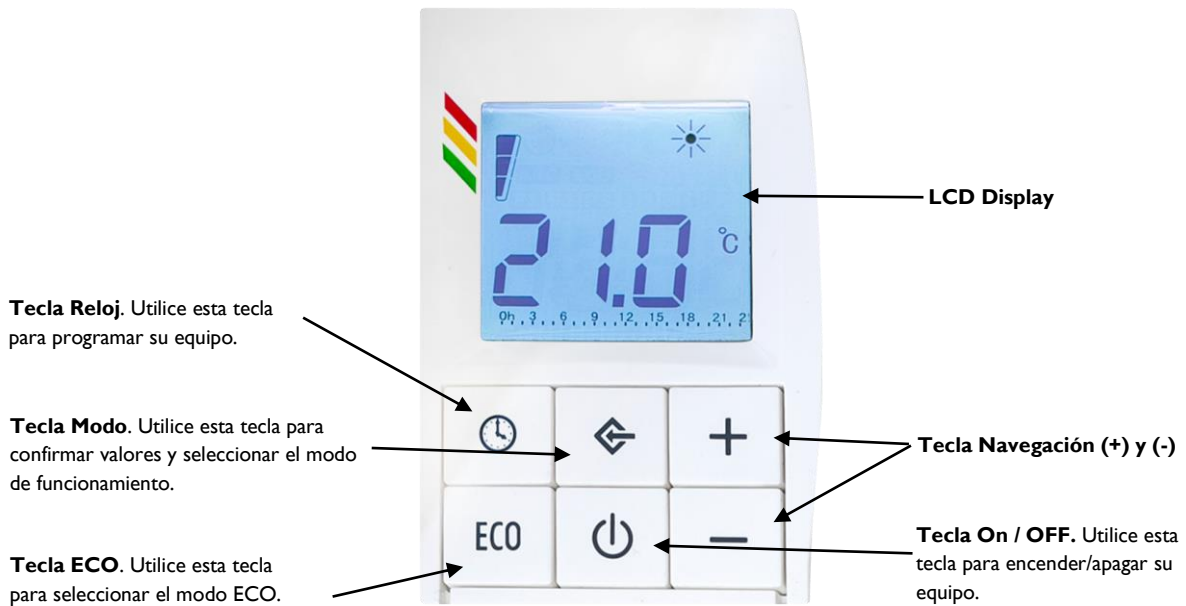

Los modelos RBC incorporan un termostato electrónico con una sensibilidad de 0.1 °C. Es posible fijar temperaturas con una precisión de 0.5 °C.

DISPLAY LCD

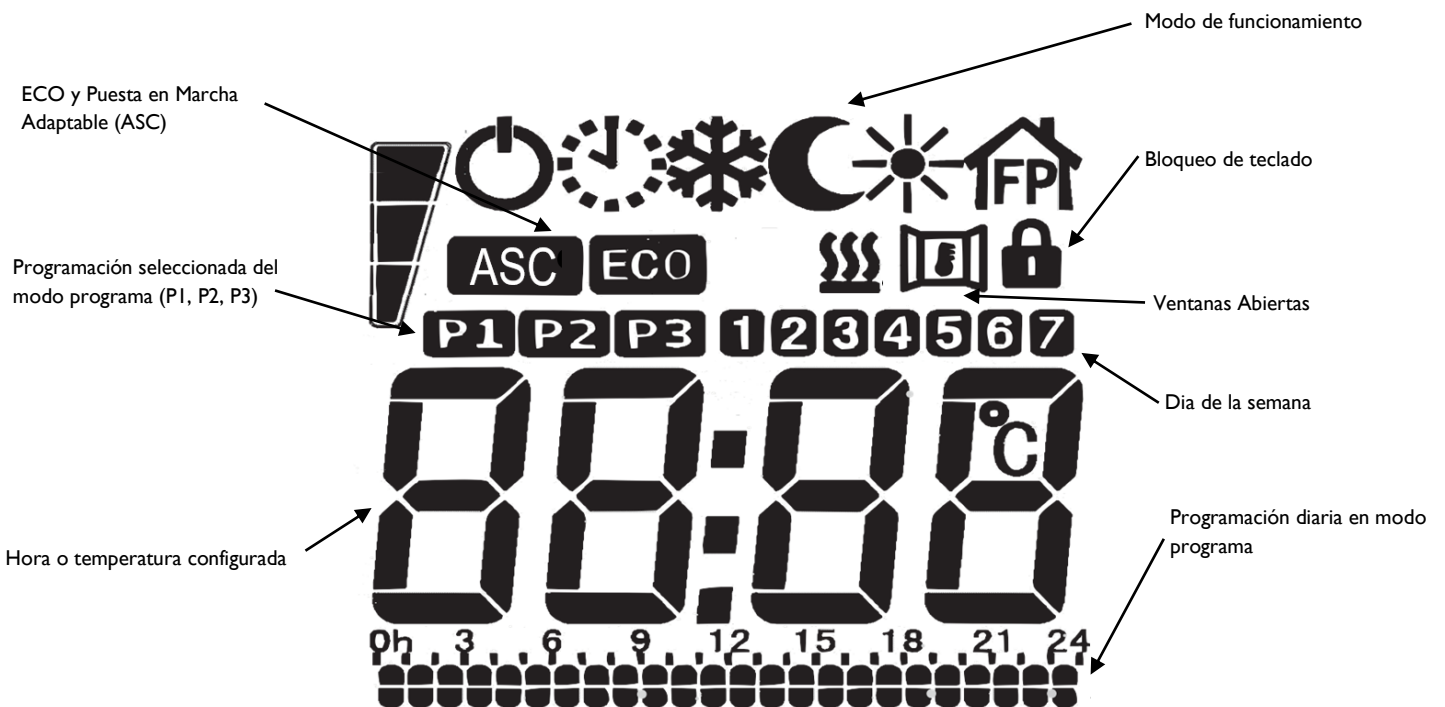

3.1. ENCENDIDO

Pulse el botón ON/OFF para encender y apagar el emisor.

Cuando el equipo está encendido, el modo actual de funcionamiento y la temperatura se muestran en pantalla. Con el equipo apagado (OFF o Standby), el display muestra la hora actual y el día de la semana.

Nota: Al apagar el equipo (OFF o Stand-by), se emiten 2 señales sonoras de medio segundo. Cuando se enciende el emisor (ON), se emite una única señal sonora de mayor duración.

3.2. TEMPERATURAS CONFORT Y NOCHE

2 niveles de temperatura pueden ser establecidos en el equipo:







- *Temperatura Confort*: Es la temperatura de consigna utilizada en los modos de funcionamiento Programa, Hilo Piloto y Confort.
- *Temperatura Noche*: Es la temperatura de consigna utilizada en los modos de funcionamiento Programa y Noche.

La temperatura puede ser modificada utilizando las teclas [+] y [-]. El rango de temperaturas seleccionable es de 7°C a 32°C.

Nota: La temperatura ECO debe ser inferior a la temperatura Confort. Por este motivo, la temperatura ECO puede ser configurada desde 7°C hasta el valor de temperatura de Confort.

3.3. MODOS DE FUNCIONAMIENTO

Cada uno de los modos de funcionamiento se representa por un icono en el display. Visualice el icono encendido en el momento actual para conocer el modo de trabajo de su emisor.

					
Hilo Piloto	Confort	Noche	Antihielo	Función ECO	Programa

Modo Hilo Piloto

En el modo hilo piloto, el radiador es controlado remotamente por una centralita de control externa.

1. Pulse la tecla [Modo] hasta que se muestre el icono de modo Hilo Piloto en el display.
2. Selecciona la temperatura deseada con las teclas [+] y [-].

El radiador funciona con un sistema avanzado de hilo piloto de 6 comandos, que permite las siguientes funciones:

Standby: Desconecta el radiador, que no mantiene ningún nivel de temperatura.

Confort: Mantiene la temperatura de confort establecida por el usuario.

Eco: Mantiene la temperatura de la estancia 3,5°C por debajo de la temperatura de Confort.

Antihielo: Mantiene la temperatura de la estancia a 7°C.

Eco-1: Mantiene la temperatura de la estancia 1°C por debajo de la temperatura de Confort.

Eco-2: Mantiene la temperatura de la estancia 2°C por debajo de la temperatura de Confort.

Modo Confort

Es el modo de funcionamiento habitual del equipo para mantener una temperatura fija establecida.

1. Pulse la tecla [Modo] hasta que se muestre el icono de modo Confort en el display.
2. Selecciona la temperatura deseada con las teclas [+] y [-].

Modo Noche

El radiador mantendrá el nivel de temperatura noche establecido.

1. Pulse la tecla [Modo] hasta que se muestre el icono de modo Noche en el display.
2. Selecciona la temperatura deseada con las teclas [+] y [-].

Modo Antihielo

El emisor mantendrá en este modo una temperatura de consigna fija de 7°C para evitar heladas. Puede utilizar este modo para grandes periodos de ausencia.

1. Pulse la tecla [Modo] hasta que se muestre el icono de modo Antihielo en el display.

Modo Programa

En el modo programa, la temperatura ambiente varía entre la temperatura de consigna establecida para confort y noche de acuerdo a la programación horario establecida por el usuario.

1. Pulse la tecla [Modo] hasta que se muestre el icono de modo Programa en el display.
2. Utilice la tecla reloj para seleccionar entre los 3 programas semanales disponibles (P1, P2, P3).

Nota: Vea el apartado "3.5. Programación" si desea modificar alguno de los 3 programas preconfigurados.

Función ECO

El modo ECO disminuye en 3°C el valor de la temperatura de consigna independientemente de la configuración y modo de funcionamiento seleccionado.

1. Para activar / desactivar esta función, pulse el botón ECO en cualquier momento. El icono ECO se muestra en pantalla indicando la reducción de 3°C en la temperatura de consigna.

3.4. FUNCIONES AVANZADAS

Bloqueo de teclado

Es posible bloquear el equipo para evitar el uso inapropiado o involuntario del mismo. Se bloquean todas las funciones del equipo excepto el encendido / apagado del mismo.

Para bloquear / desbloquear el equipo, mantenga pulsado durante 5 segundos la tecla [Modo]. El icono de bloqueo aparece en pantalla cuando el equipo está bloqueado.

Calentamiento Rápido 2h

La función “2 h Calentamiento Rápido” puede ser utilizada para calentamiento rápido de la estancia en cualquier momento.

1. Pulse la tecla [Modo] hasta que el display muestre el icono de “Calentamiento 2h”.

El equipo se activa a potencia máxima durante 2 horas, hasta una temperatura máxima del radiador. Esta función se desactiva automáticamente después del periodo de 2h volviendo al modo programa. El usuario puede en cualquier momento cambiar a otro modo de funcionamiento pulsando simplemente la tecla [Modo].

Puesta en marcha adaptable

Esta función anticipa la conexión del radiador en caso de necesidad (Máxima anticipación 2h) para asegurar que la estancia alcanza la temperatura deseada en el horario establecido.

Nota: Esta función requiere de al menos 2 días de funcionamiento para alcanzar la máxima eficiencia.

Ventanas abiertas

La función “Ventanas Abiertas” detecta la apertura de una ventana por un descenso brusco de la temperatura de la estancia. En este caso, el dispositivo desconecta la resistencia durante un tiempo máximo de 30 minutos tras los que el radiador continúa con el modo de funcionamiento previo.

Cuando la función ventanas abiertas está activada, el icono de Ventanas Abiertas se muestra en pantalla. Si el equipo detecta la apertura de una ventana, el icono comienza a parpadear.

Cuando la función ventanas abiertas está desactiva, el icono de Ventanas abiertas no se muestra en pantalla.

3.5. PROGRAMACIÓN

Programación del día y la hora

1. Pulse la tecla [On/Off] para poner su equipo en “OFF/Standby” y pulse posteriormente en este modo la tecla [Reloj] durante más de 5 segundos para acceder al menú de configuración
2. Utilice las teclas [+] y [-] para seleccionar la opción “Time”, y pulse la tecla [Modo] para confirmar y entrar en la configuración horaria.
3. **Día:** La palabra “Day” parpadea durante 2 segundos, con las teclas [+] y [-] seleccione el día actual de la semana (1- Lunes, 2-Martes...). Confirme con la tecla [Modo].
4. **Hora:** Utilice las teclas [+] y [-] para seleccionar la hora actual. Pulse la tecla [Modo] para confirmar
5. **Minutos:** Utilice las teclas [+] y [-] para seleccionar los minutos. Pulse la tecla [Modo] para confirmar. Cuando termine, el equipo saldrá del menú de programación.

Programación de temperaturas (Modo Programa)

Las programaciones predefinidas P1, P2 y P3 utilizadas en el modo programa, pueden ser modificadas por el usuario según sus necesidades. Para ello:

1. Encienda el equipo con la tecla [On/Off] y selecciona el modo programa con la tecla [Modo]. En este modo, utilice la tecla [Reloj] para seleccionar la programación que desea modificar (P1, P2 o P3)
2. Mantenga pulsado la tecla [Reloj] para comenzar con la modificación del programa seleccionado.

3. La programación de la semana comienza con el día 1, el horario que se está programando se muestra en pantalla. Utilice las teclas [+] y [-] para definir para cada hora mostrada el nivel de temperatura deseado.
 - a. Pulse la tecla [+] si desea establecer la temperatura confort para el día y hora mostrado. (2 segmentos).
 - b. Pulse la tecla [-] si desea establecer la temperatura noche para el día y hora mostrado. (1 segmento).
4. Pulse el botón [Modo] para confirmar la programación del primer día y avanzar al día siguiente.
5. Repita el mismo procedimiento para establecer la programación horaria para cada uno de los días de la semana.

Activación funciones avanzadas: Ventanas Abiertas y Puesta en Marcha Adaptable.

Puede activar o desactivar en cualquier momento las funciones ventanas abiertas y puesta en marcha adaptable. Para ello.

1. Pulse la tecla [On/Off] para poner su equipo en "OFF/Standby" y pulse posteriormente en este modo la tecla [Reloj] durante más de 5 segundos para acceder al menú de configuración.
2. Utilice las teclas [+] y [-] para seleccionar la opción "Func", y pulse la tecla [Modo] para confirmar y entrar en el menú de funciones avanzadas.
3. El icono de ventanas abiertas se muestra en pantalla. Pulse las teclas [+] y [-] para activar / desactivar la función ventanas abiertas. Confirme el valor deseado con la tecla [Modo].
4. El icono de Puesta en Marcha Adaptable se muestra en pantalla (ASC). Pulse las teclas [+] y [-] para activar / desactivar la función de Puesta en Marcha Adaptable. Pulse la tecla [Modo] para confirmar el valor deseado y salir de la programación.

4.- MANTENIMIENTO Y LIMPIEZA

Este emisor térmico no precisa de ningún tipo de mantenimiento especial, proporcionando confort térmico durante largas temporadas. Limpie el polvo con un trapo suave y seco, sólo cuando la unidad esté desconectada y fría.

No utilice disolventes ni productos abrasivos.

Al finalizar la temporada de calefacción desconecte el emisor seleccionando la posición "0" con el selector rotativo.

Este emisor térmico ha sido fabricado dentro de un sistema de calidad asegurada y conforme a procesos respetuosos con el medio ambiente.

Una vez finalizada la vida útil del aparato, llévelo a un punto limpio para que sus materiales puedan ser reciclados de forma adecuada.

5.- PROBLEMAS Y SOLUCIONES

El emisor no calienta.	Compruebe que el emisor no está cubierto o las entradas inferiores de aire se encuentre obstruidas.
El emisor no calienta lo suficiente.	Comprobar que la temperatura seleccionada sea la adecuada. Es posible que la habitación necesite más potencia de calefacción.
La pantalla muestra mensajes de error.	Contacte con el Servicio de Asistencia Técnica.
El teclado no responde.	Si la pantalla muestra el icono del candado, el teclado está bloqueado. Para desbloquearlo, pulse la tecla [Modo] durante 6 segundos.

6.- ESPECIFICACIONES TÉCNICAS

MODELOS	RBC9	RBC11	RBC14
ELEMENTOS	9	11	14
LARGO (cm)	79.5	95.5	119.5
FONDO (cm)	10 cm + 2 separación a la pared		
ALTO (cm)	43		
PESO (kg)	15	17	20
TENSION	220-240V ~		
POTENCIA (W)	1000	1250	1500

7.- ESQUEMA ELÉCTRICO

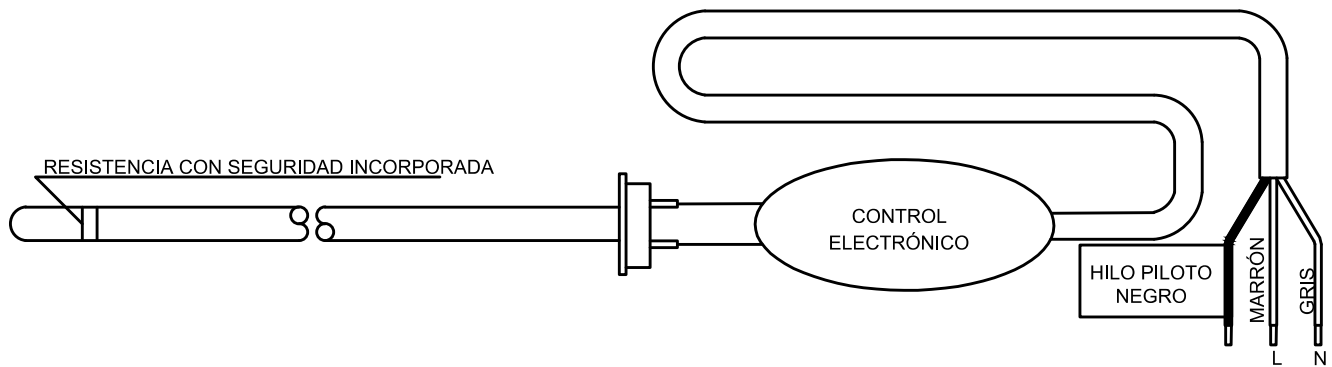

8.- FICHA PRODUCTO

ErP

MODELO(S): GABARRON RBC9, RBC11, RBC14

Información	Símbolo	Valor			Unidad
		RBC9	RBC11	RBC14	
Potencia calorífica					
Potencia calorífica nominal	P_{nom}	1,0	1,25	1,5	kW
Potencia calorífica mínima	P_{min}	N.A.	N.A.	N.A.	kW
Potencia calorífica máxima continuada	$P_{max,c}$	1,0	1,25	1,5	kW
Consumo auxiliar de electricidad					
A potencia calorífica nominal	$e_{l_{max}}$	0,000	0,000	0,000	kW
A potencia calorífica mínima	$e_{l_{min}}$	0,000	0,000	0,000	kW
En modo espera	$e_{l_{SB}}$	<0,0005	<0,0005	<0,0005	kW
Información					Valor. Todos los modelos
Tipo de control de potencia calorífica / de temperatura interior					
Control electrónico de temperatura interior y temporizador semanal					Sí
Otras opciones de control					
Control de temperatura interior con detección de ventanas abiertas					Sí
Con opción de control a distancia					No
Con control de puesta en marcha adaptable					Sí

Información de contacto	ELNUR, S.A. Travesía de Villa Esther, 11 28110 – Algete (Madrid), España
--------------------------------	--

Reglamento (UE) 2015/1188 de la comisión de 28 de abril 2015. Requisitos de diseño ecológico aplicables a los aparatos de calefacción local eléctrico fijo.

I.- WARNING Please read these instructions before installing or using this appliance for the first time.

- The warranty of the heater will not cover any damage caused by non-observance of any of these instructions.
- The instructions should be retained for future reference. This guide must be kept and given to any new owner.
- This appliance can be used by children aged from 8 years and above and persons with reduced physical, sensory or mental capabilities or lack of experience and knowledge if they have been given supervision or instruction concerning the use of the appliance in a safe way and understand the hazards involved. Children must not play with the appliance. Cleaning and user maintenance must not be made by children without supervision.
- Children aged from 3 years and less than 8 years shall only switch on/off the appliance provided that it has been placed or installed in its intended normal operating position and they have been given supervision or instruction concerning use of the appliance in a safe way and understand the hazards involved. Children aged from 3 years and less than 8 years shall not plug in, regulate and clean the appliance or perform user maintenance.
- Children of less than 3 years should be kept away unless continuously supervised.
- Please check that the voltage in the rating label fits the power supply.
- The use of these heaters is forbidden in any area where there is a presence of gases, explosives or inflammable objects.
- Do not use this heater to dry clothes. Do not cover this heater or put objects in contact with it.
- Neither the connecting cable nor any other object must come into contact with the hot unit.
- Do not cover this heater at any time.
- The air outlet at the top of the thermal radiator and the air inlet at the bottom are provided to ensure the most efficient operation of the appliance. They also protect the heater from overheating; therefore, it is essential that at no time are they covered.
- This heater should be switched off at the isolating switch before any repair work is carried out.
- The installation must be carried out in accordance with the current electrical regulations.
- Should the heater be moved and reinstalled it is essential that the work is carried out by a fully qualified technician.
- The heater should not be installed just below an electrical socket.
- The appliance must be installed in such a way that it is impossible for anyone using a bath or shower, to touch the controls.
- The heater is fitted with a flexible cable size $3 \times 1.00 \text{ mm}^2$ for electrical connection. It may be used to connect the heater to the fixed wiring of the premises through a suitable connection box positioned adjacent to the heater.
- The supply circuit to the heater must incorporate a double pole isolating switch having a contact separation of at least 3 mm.
- If the flexible power cable for this unit is damaged, it may only be replaced by a repair workshop recognised by the manufacturer, as special tools are necessary.
- This appliance must be earthed.
- All models are supplied with an electrical interrupt cut-out. This will switch off the heater if, for any reason, it overheats. Should the cut-out operate, turn the heater off and remove the cause for the overheating. The cut-out will be reset automatically.
- This heater is filled with a precise quantity of special oil. Repairs requiring opening of the oil container are only to be made by the manufacturer or his service agent who should be contacted if there is an oil leakage.
- Regulations concerning the disposal of oil when scrapping the appliance have to be followed.
- The presence of air particles of smoke, dust and other pollutants could, in time, discolour the walls and surfaces around the heater.
- **CAUTION** — Some parts of this product can become very hot and cause burns. Particular attention must be given when children and vulnerable people are present.

2.- INSTALLATION INSTRUCTIONS

- Open the package and check that it is the correct model and it is in good condition.
- To obtain optimum performances it is necessary to maintain a minimum clearance of 15 cm between the radiator and any inflammable material as furniture, curtains etc.
- The rest of clearances required to maintain are indicated on the following figure:

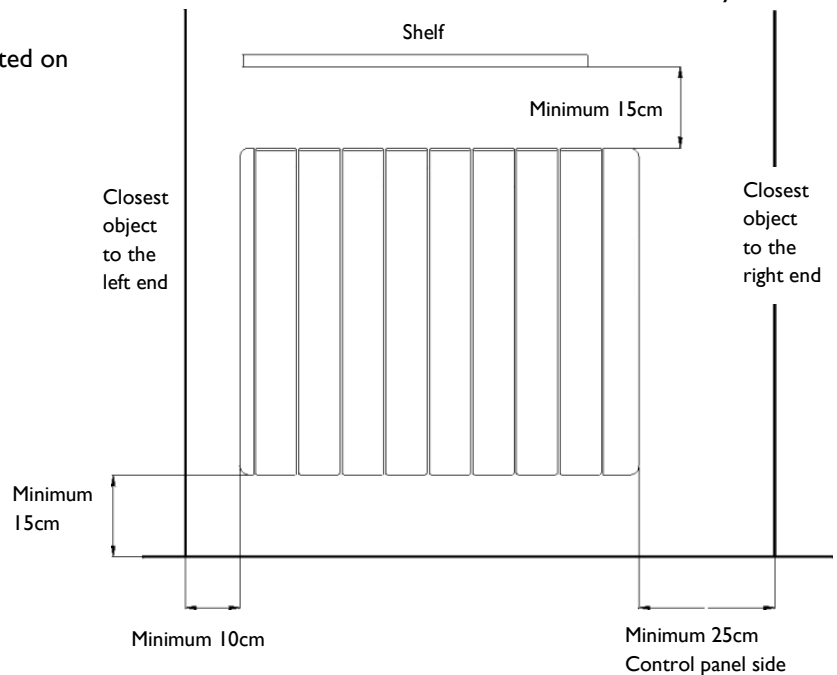

Position and fix the brackets at the correct distance from the floor. It is possible to use the radiator as measuring unit by positioning it on two polyester package elements and placing two supports above as indicated on the figure:

Mark the fixing points on the wall using a pencil through the two fixing holes in the square brackets and perform corresponding bores.

- The studs and screws to attach the supports are in the accessories bag.
- Hang the unit on the hooks of the brackets.
- By turning the screws, the metallic square will go downwards, retaining the heater. Repeat this on the other bracket.

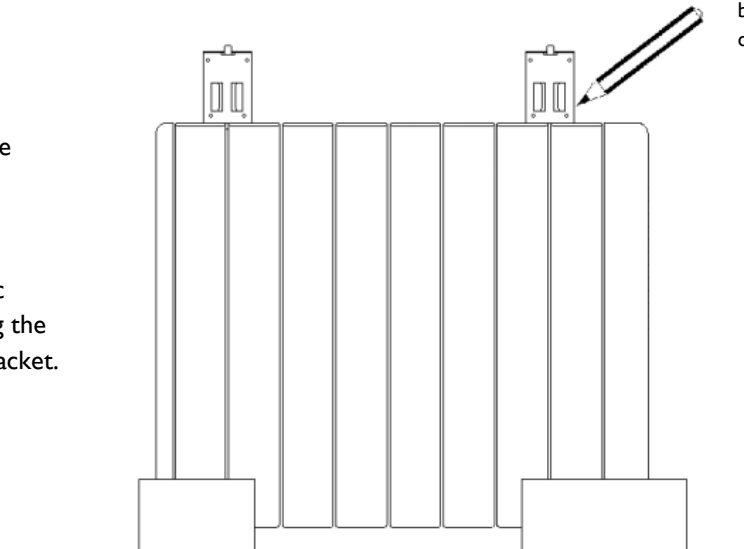

3.- USING THE THERMAL RADIATOR

DIGITAL CONTROL WITH DAILY AND WEEKLY PROGRAMMING

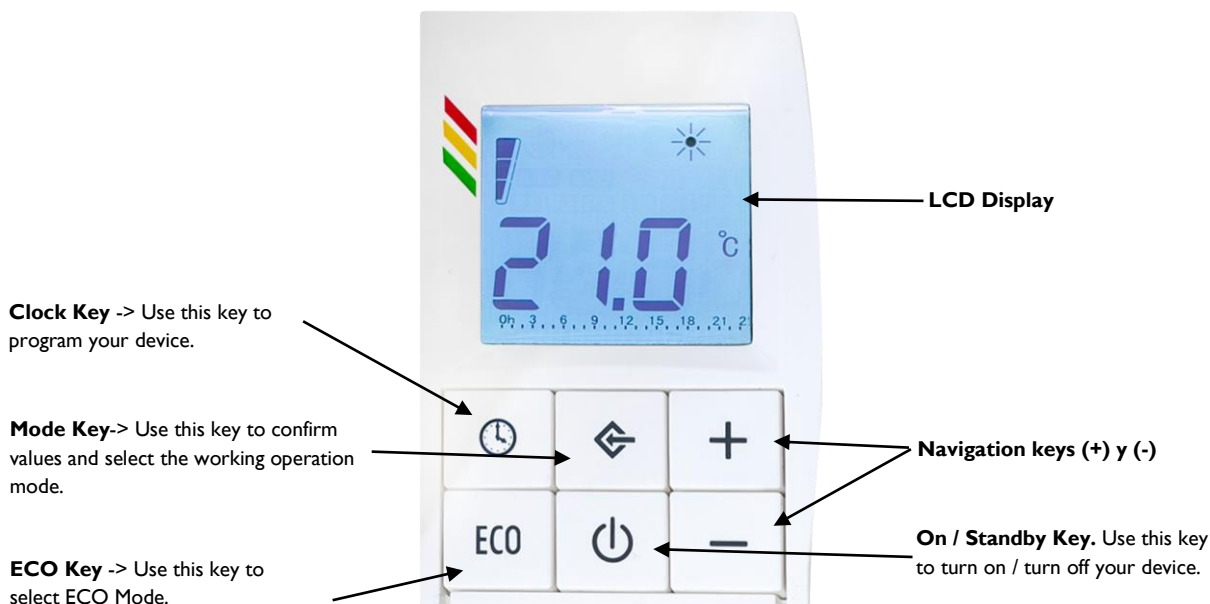

RBC models have built in an electronic thermostat with a sensibility of 0.1 °C. It is possible to set temperatures with an accuracy of 0.5°C.

LCD DISPLAY

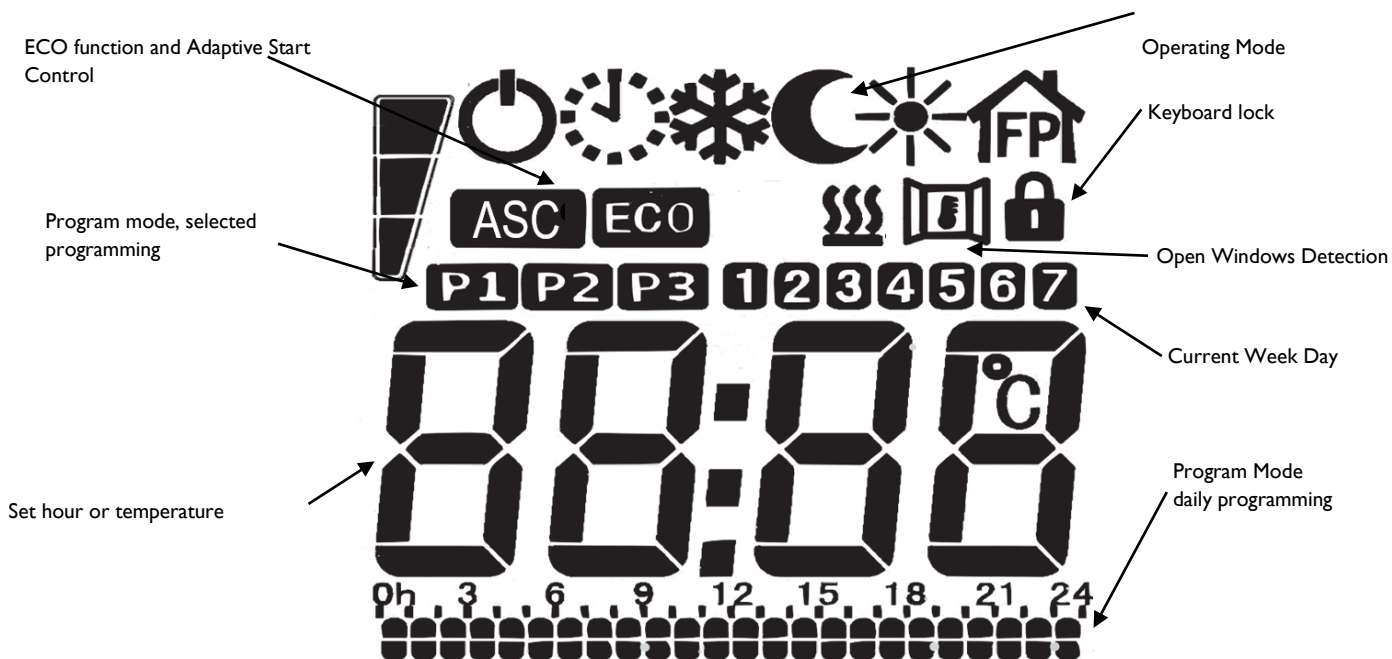

3.1. SWITCHING ON THE HEATER

Press the [On / Stand-by] key to turn on /off the unit.

When the device is active, the mode and temperature are displayed. During “Stand-by” the display shows the current time and the day of the week.

Note: When the device enters “Stand-by” mode, 2 sounds of duration are output half a second. When the device is switched on, it emits a sound lasting one second.

3.2. COMFORT AND NIGHT TEMPERATURES

2 different levels of temperature can be set:







- *Comfort Temperature*: It is the temperature used for Program, Pilot Wire and Comfort modes.
- *Night Temperature*: It is the temperature used for Night and Program modes.

The desired temperature can be set by pressing the [+] and [-] keys. The range of configurable temperature is 7°C - 32°C.

Note: Night Temperature must be below Comfort Temperature. For this reason, the Night Temperature can be set to a value between 7°C and the Comfort Temperature setpoint.

3.3. OPERATING MODES

An icon on the display indicates the current operating mode. Check the current illuminated icon in your display to know the operating mode.

					
Pilot Wire	Comfort	Night	Frost Protection	ECO Function	Program

Pilot Wire Mode

Within this mode, the radiator is controlled by a remote-control unit.

1. Press the [Mode] key until the "Pilot Wire" icon is displayed.
2. Set the desired temperatures through the [+] and [-] keys.

The operating mode will be selected by the Pilot-Wire Control Centre.

The device operates with the most advanced "Pilot Wire" system with six commands, which allows the following functions:

Standby: Power off the heating element, the device remains active.

Comfort: Maintains the "Comfort" temperature set by the user.

Eco: Maintains the room temperature 3,5°C below the "Comfort" temperature.

Frost Protection: Fixed 7°C are set.

Eco-1: Maintains the room temperature 1°C below the "Comfort" temperature.

Eco-2: Maintains the room temperature 2°C below the "Comfort" temperature.

Comfort Mode

The "Comfort" mode maintains the room temperature to the selected value. To set this operative mode:

1. Press the [Prog] key until the display shows the "Comfort" icon.
2. Set the desired temperature through [+] and [-] keys and wait until the displayed temperature stops blinking.

Night Mode

The "Night" mode sets a value of temperature below the "Comfort" temperature value. It is suggested to set this operating mode during the night or when the room is not occupied for 2 or more hours.

1. Press the [Prog] key until the display shows the "Eco" icon.
2. Set the desired temperature through [+] and [-] keys and wait until the displayed temperature stops blinking.

Frost Protection Mode

In "Frost Protection" mode, the temperature is fixed to 7°C. The device activates the heating element when the room temperature falls below 7°C. It is suggested to set this operating mode when the room is not occupied for several days.

1. Press the [Prog] key until the display shows the "Frost Protection" icon.

ECO Function

This mode lowers the set temperature 3°C regardless of other radiator settings.

1. To activate / deactivate the function, press the dedicated [ECO] key. ECO icon is displayed.

Program Mode

In this mode, the ambient temperature is maintained at the comfort level or at the Nightly level according to time slots programmed as desired by the user.

1. Press the [mode] key until the corresponding icon appears on the display.
2. Press [Clock] key to choose P1, P2, P3 programs.

Note: To modify pre-set programs P1, P2 or P3, see 3.5 Programming.

3.4. ADVANCE FUNCTIONS

Keyboard Lock

It is possible to lock the device to the "On / Stand-by" key to avoid improper or involuntary use, such as protecting children or in a public space.

To turn on / off the keypad, press the [mode] key for 5 seconds. Keyboard lock icon is displayed.

Timer 2h

The "Timer 2h" mode can be used to quickly warm up the room or to speed up.

2. Press the [Mode] key until the display shows the "2h" icon.

The device is activated at the maximum power for 2 hours, up to a maximum radiator temperature. The "Timer-2h" mode is automatically deactivated after a period of 2 hours returning to program mode. The user can switch to another operative mode at any time by simply pressing the [Mode] key.

Adaptive Start Control

This function, if activated, will turn on the radiator in advance of the programmed (Max 2 hours) to ensure that the room has reached the desired temperature at the set time.

Note: The function takes at least a couple of days to reach maximum efficiency.

Open Window Detection

The "Open Window Detection" function enables detecting of an open window by sensing a sudden decrease of the temperature in the room. In such a case, the device deactivates the heating element for a maximum of 30 minutes until at which point the radiator will resume to operate in the previously set state.

When this function is enabled, the "Open Window" icon is shown on the display. When the device detects that the window is potentially opened, the "Open Window" icon starts blinking. When the function is disabled the "Open Window" icon is not shown on the display.

3.5. PROGRAMMING

Day and time setting

1. Activate "Stand-by" mode and press the [clock] key for more than 5 seconds to enter configuration menu.
2. With the [+] and [-] keys, scroll through the menu to the Time function, press [mode] to confirm.
3. **Day:** The word "day" blinks for 2 seconds, with the [+] and [-] keys select the Day and confirm with the [mode] key.
4. **Hour:** Use the [+] and [-] keys to select the time and confirm with the [mode] key.
5. **Minutes:** Use the [+] and [-] keys to select the minutes and confirm with the [mode] key. When finished, the device will exit the programming menu.

Program setting

Pre-set programming P1, P2 y P3 used in program mode can be modified by the user.

1. Activate the "Program" mode using the [mode] key. Press the [Clock] key to choose which of the programs P1, P2, P3 to set.
2. Hold the [Clock] key to set the time sequence.
3. Now a time sequence can be set for each day of the week. It starts with day 1, the time zone is displayed, the desired sequence is selected with [+] and [-] keys. For each hour, the "Comfort" temperature (2 displayed bars) can be set by pressing [+] key and the "Night" temperature (1 displayed bar) can be set by pressing [-].
4. Press [Mode] to confirm the first day setting and enter next day programming.
5. Repeat the same procedure for the remaining 6 days of the week.

Advance function activation: Open Window Detection and Adaptive Start Control

The user can activate or deactivate these functions as follows.

1. Activate the stand-by status and press the [clock] key for more than 5 seconds.
2. With the [+] and [-] keys scroll the menu to the "Func" function and press the [mode] key to confirm.
3. Open Window Detection icon is displayed. Press the [+] or [-] key to activate or deactivate the open window detection function. Press [Mode] key to confirm.
4. Adaptive Start Control icon is displayed. Press the [+] or [-] key to activate or deactivate the adaptive start control function. Press [Mode] key to confirm and exit programming.

4.- CLEANING AND MAINTENANCE

The radiators do not precise any special maintenance providing thermal comfort during large periods. Clean dust with a dry, soft cloth only when the unit is disconnected and cold.

Do not use solvents or abrasive products for cleaning.

This thermal radiator has been manufactured under an assured quality system using environment friendly processes.

Please take the heaters to a clean point once their useful life is finished, in order to recycle their materials in the right way.

5.- TROUBLESHOOTING

The thermal radiator does not heat.	Check the heater or the air inlets are not covered.
The room does not reach the required temperature.	Check the selected temperature is in accordance with the desired temperature. Maybe the room needs more heating power.
The display shows an error message	Contact the after sales service.
The keyboard does not respond.	If the display shows the key lock icon, the keyboard is locked. To unlock it, press the [Mode] key more than six seconds.

6.- SPECIFICATIONS

MODELS	RBC9	RBC11	RBC14
ELEMENTS	9	11	14
LENGTH (cm)	79.5	95.5	119.5
WITH (cm)	10 cm + 2 cm clearance		
HEIGHT (cm)	43		
WEIGHT (kg)	15	17	20
VOLTAGE	220-240V~		
POWER (W)	1000	1250	1500

7.- WIRING

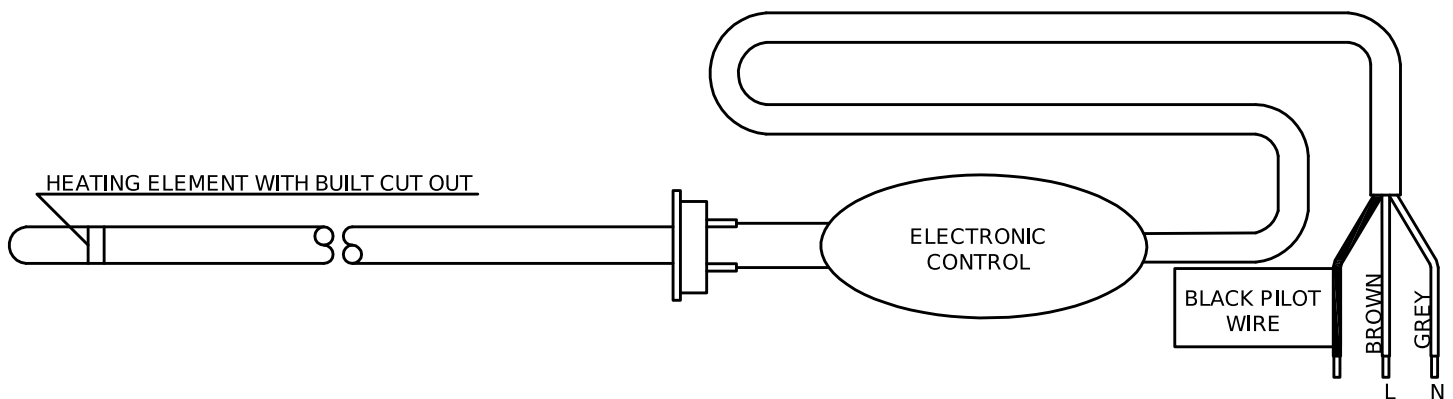

8.- PRODUCT FICHE

ErP

MODEL(S): **GABARRON RBC9, RBC11, RBC14**

Información	Symbol	Value			Unit
		RBC9	RBC11	RBC14	
Heat Output					
Nominal heat output	P_{nom}	1.0	1.25	1.5	kW
Minimum heat output	P_{min}	N.A.	N.A.	N.A.	kW
Maximum continuous heat output	$P_{max,c}$	1.0	1.25	1.5	kW
Auxiliary electricity consumption					
At nominal heat output	el_{max}	0.000	0.000	0.000	kW
At minimum heat output	el_{min}	0.000	0.000	0.000	kW
In standby mode	el_{SB}	<0.0005	<0.0005	<0.0005	kW

Item	Value. All models
Type of heat output / room temperature control	
Electronic room temperature control plus week timer	Yes
Other control options	
Room temperature control, with open window detection	Yes
With distance control option	No
With adaptive start control	Yes

Contact details	ELNUR, S.A. Travesía de Villa Esther, 11 28110 – Algete (Madrid), Spain
------------------------	---

Commission Regulation (UE) 2015/1188 of 28 April 2015. Ecodesign requirements for electric fixed local space heater.



ES: ADVERTENCIA: Para evitar sobrecalentamientos, no cubrir el aparato de calefacción.

EN: WARNING: In order to avoid overheating do not cover the heater.

ES



El símbolo en el producto o en su embalaje indica que este producto no se puede tratar como desperdicios normales del hogar. Este producto se debe entregar al punto de recolección de equipos eléctricos y electrónicos para reciclaje. Al asegurarse de que este producto se deseché correctamente usted ayudará a evitar posibles consecuencias negativas para el ambiente y la salud pública, lo cual podría ocurrir si este producto no se manipula de forma adecuada. Para obtener información más detallada sobre el reciclaje de este producto, póngase en contacto con la administración de su ciudad, con su servicio de desechos del hogar o con la tienda donde compró el producto. Estas disposiciones solamente son válidas en los países miembros de la UE.

EN



The symbol on the product or in its packaging indicates that this product may not be treated as household waste. Instead it shall be handed over to the applicable collection point for the recycling of electrical and electronic equipment. By ensuring this product is disposed of correctly, you will help prevent potential negative consequences for the environment and human health, which could otherwise be caused by inappropriate waste handling of this product. For more detailed information about recycling of this product, please contact your local city office, your household waste disposal service or the shop where you purchased the product. These instructions are only valid in the EU member states.



ELNUR S.A.

Travesía de Villa Esther, 11
28110 Algete - Madrid

Tfno. Atención al Cliente:
+34 91 628 1440

www.elnur.es
www.elnur-global.com
www.elnur.co.uk



*Como parte de la política de mejora continua, Elnur s.a. se reserva el derecho a realizar modificaciones técnicas sin previo aviso.
As a part of the policy of continuous product improvement, Elnur s.a reserves the right to alter specifications without notice.*

30101624 R I