



ELNUR GABARRON[®]

INSTRUCCIONES DE INSTALACIÓN Y USO
INSTALLATION INSTRUCTIONS AND USER GUIDE

EMISORES TERMOELÉCTRICOS CON WIFI WIFI THERMAL RADIATORS INGENIUM

MODELOS / MODELS

RD4W	RD10W
RD6W	RD12W
RD8W	RD14W



*Por favor, lea estas instrucciones atentamente antes de instalar o utilizar el aparato por primera vez.
Please read these instructions carefully before installing or using this appliance for the first time.*

I.- IMPORTANTE Lean estas instrucciones antes de conectar este aparato por primera vez

- La garantía del radiador no cubrirá cualquier daño causado por la no observancia de alguna de estas instrucciones.
- Las instrucciones deben conservarse para futuras referencias. Este manual debe ser conservado y dado a cualquier nuevo usuario.
- Este aparato pueden usarlo niños con edad de 8 años y superior y personas con capacidades físicas, sensoriales o mentales reducidas o falta de experiencia y conocimiento, si se les ha dado la supervisión o formación apropiadas respecto al uso del aparato de una manera segura y comprenden los peligros que implica. Los niños no deben jugar con el aparato. La limpieza y mantenimiento a realizar por el usuario no deben realizarlos los niños sin supervisión.
- Los niños desde 3 años y menores de 8 años deben sólo encender/apagar el aparato, siempre que este haya sido colocado o instalado en su posición de funcionamiento normal prevista y que sean supervisados o hayan recibido instrucciones relativas al uso del aparato de una forma segura y entiendan los riesgos que el aparato tiene. Los niños desde 3 años y menos de 8 años, no deben enchufar, regular y limpiar el aparato o realizar operaciones de mantenimiento.
- Los niños menores de 3 años deben mantenerse fuera del alcance del aparato a menos que sean continuamente supervisados.
- Compruebe que el voltaje de la placa de características del radiador coincide con el voltaje de la red donde se va a conectar.
- La instalación del aparato debe realizarse de acuerdo con la legislación eléctrica vigente. La instalación o reinstalación, y la puesta en servicio debe ser realizada por un instalador eléctrico cualificado.
- El uso de radiadores está prohibido en presencia de gases, explosivos u objetos inflamables.
- No utilizar este aparato para secar ropa. No cubrir el aparato, ni colocar objetos en contacto con el mismo.
- Las salidas y entradas de aire del radiador aseguran el correcto funcionamiento y protegen al radiador de sobrecalentamientos. No se deben tapar nunca. No deje ningún objeto encima del radiador, cubriendo la rejilla u obstruyendo el flujo de aire.
- Ni el cable de conexión ni otros objetos deben entrar en contacto con el radiador.
- Este radiador debe ser desconectado de la red eléctrica antes de efectuar cualquier reparación en su interior.
- Si quiere dejar fuera de servicio el aparato desconéctelo de la instalación.
- El radiador no debe ser instalado justo debajo de una toma de corriente.
- El radiador debe ser instalado de tal forma que los interruptores u otros controles no puedan ser tocados por alguien que esté usando el baño o la ducha. No toque nunca el radiador estando descalzo o con las manos mojadas o húmedas.
- El radiador está equipado con una manguera de conexión de $3 \times 1,00 \text{ mm}^2$ que debe ser usada para conectar el aparato a la red eléctrica de la vivienda a través de una caja de conexión adyacente.
- Este aparato está destinado a ser permanentemente conectado a una instalación fija. El circuito de alimentación del radiador debe incorporar un interruptor de corte omnipolar con una separación de contactos de al menos 3 mm.
- Si la manguera de conexión de esta unidad se encuentra dañada deberá ser sustituida con el fin de evitar un peligro, por un servicio autorizado por el fabricante ya que se necesitan herramientas especiales.
- Es imprescindible que el aparato esté conectado a una buena toma de tierra.
- Todos los modelos incorporan un interruptor de seguridad. Este desconectará el radiador si, por alguna razón, se sobrecalienta. Si actuara el interruptor de seguridad, desconecte el radiador, elimine la causa del sobrecalentamiento y el radiador se rearmará automáticamente.
- Este radiador se llena con una cantidad exacta de aceite especial. Las reparaciones que requieran la apertura del contenedor de aceite sólo deben ser realizadas por el fabricante o su servicio autorizado, quienes debería ser avisados si el radiador tiene escape de aceite.
- Cuando el radiador se desecha, seguir las disposiciones concernientes al desecho de aceite.
- La presencia en el ambiente de humo, partículas en suspensión, polución atmosférica, etc., puede, oscurecer las superficies de paredes cercanas al aparato.
- **ATENCIÓN** – Algunas partes de este aparato pueden estar muy calientes y causar quemaduras. Particular atención debe prestarse en presencia de niños y personas vulnerables.

2.- INSTRUCCIONES DE INSTALACIÓN

- Abrir la caja de cartón y comprobar que se trata del modelo correcto y que se encuentra en perfectas condiciones.
- Para obtener resultados óptimos es necesario mantener una distancia mínima de 15 cm entre el radiador y cualquier material combustible como muebles, cortinas etc.
- El resto de distancias que se deben mantener aparecen en la siguiente figura:

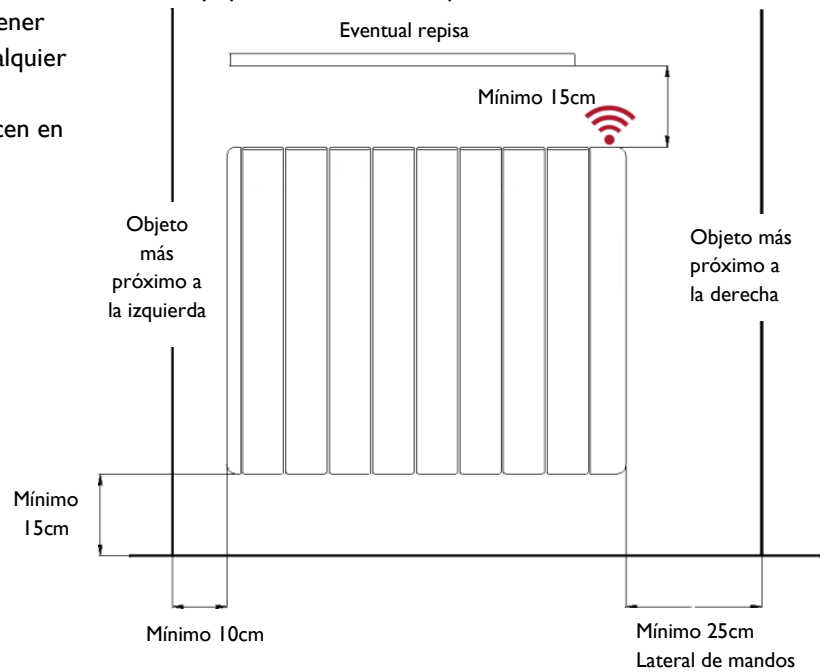

Posicionar, marcar y fijar los soportes a la correcta distancia del suelo. Es posible utilizar el propio radiador como plantilla apoyándolo en las dos protecciones de porexpan del embalaje y encajando encima los dos soportes tal y como muestra la figura:

- Los tacos y tornillos necesarios para fijar los soportes se encuentran en la bolsa de accesorios.
- Cuelgue el radiador de los soportes
- Al girar el tornillo la pieza de seguridad será empujada hacia abajo. Atornille hasta sentir que se hace tope con el radiador y repita la operación con el otro soporte.

Elija dos marcas en cada uno de los soportes y realice los correspondientes taladros.

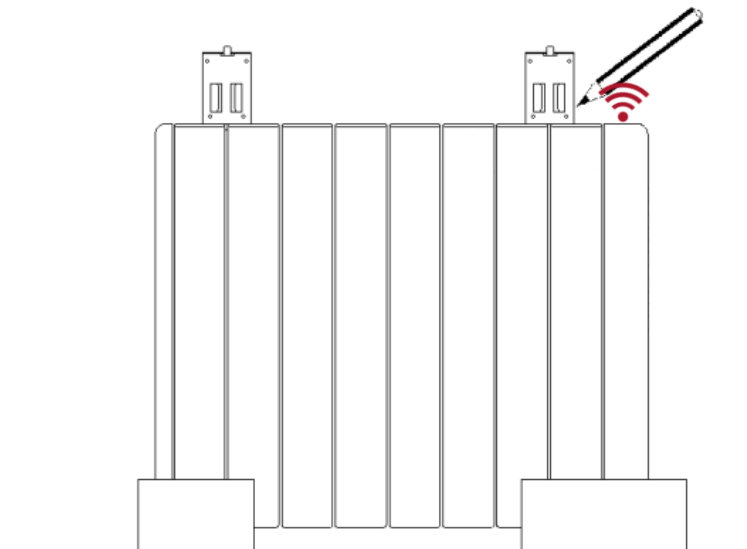



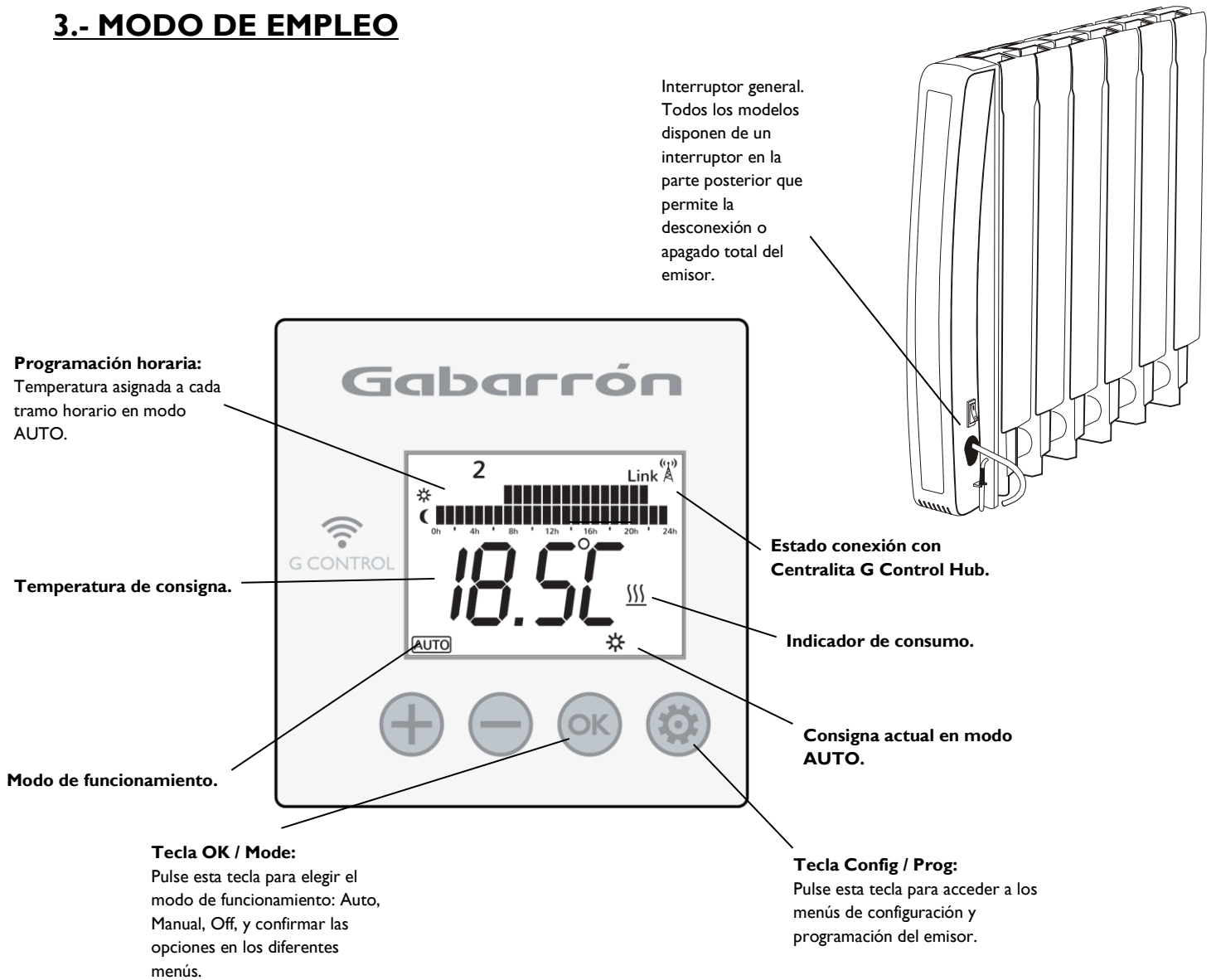

3.- MODO DE EMPLEO



RETROILUMINACIÓN

Al pulsar cualquier tecla la pantalla se ilumina con un suave color blanco. Al cabo de un tiempo sin pulsar ninguna tecla la iluminación se apaga.

MODOS DE FUNCIONAMIENTO

El emisor eléctrico dispone de 3 modos de funcionamiento (**Auto**, **Manual** y **OFF**). Para cambiar el modo de funcionamiento, pulse , los modos de funcionamiento se muestran en pantalla, con el modo de funcionamiento actual parpadeando. Utilice  o  para seleccionar el modo de funcionamiento deseado. Confirme con .

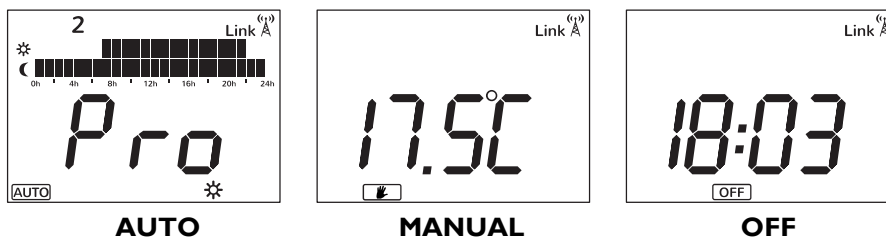

3.1. MARCHA / PARO

Una vez que el emisor está conectado al suministro eléctrico, accione el interruptor de corte de corriente situado en la parte posterior del emisor a la posición ON para encender el emisor.

3.2. PUESTA EN HORA

Comenzamos estableciendo el día y hora actual.

3.2.1 Pulse y mantenga pulsado el botón **Config/Prog** hasta que se muestre la siguiente pantalla. Pulse la tecla **Config/Prog** 7 veces posteriormente para avanzar la programación de los 7 días de la semana.



3.2.2 Pulse la tecla **Config/Prog** en la programación del día 7, accede a la configuración horaria. El día de la semana comienza a parpadear. Utilizando las teclas “+” y “-”, seleccione el día de la semana (1: Lunes, 2: Martes ...) y pulse la tecla **Ok/Mode** para confirmar.



3.2.3 Ahora, la hora comienza a parpadear. Utilice las teclas “+” y “-” hasta seleccionar la hora correcta y pulse la tecla **Ok/Mode** para confirmar.

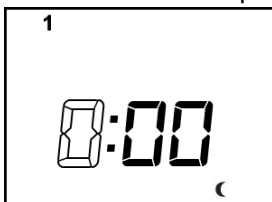

3.2.4 Ahora, los minutos comienzan a parpadear. Utilice las teclas “+” y “-” hasta seleccionar los minutos correctos y pulse la tecla **Ok/Mode** para confirmar.

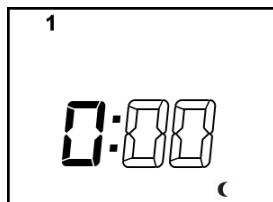

En el caso de que el dispositivo esté asociado a una centralita, el ajuste de hora se anula y se configura la hora que tiene la centralita de manera automática.

3.3. PROGRAMACIÓN

Selecciona el modo Auto. En este modo, la temperatura de consigna varía de acuerdo al programa semanal establecido en la unidad. Programación por defecto: **Confort:** 07:00 a 22:00 / **Eco:** 00:00 a 07:00 & 22:00 a 00:00.

3.3.1 Pulse y mantenga pulsado la tecla **Config/Prog** hasta que la siguiente pantalla se muestra. El primer segmento comienza a parpadear. Pulsando la tecla **Ok/Mode** puedes seleccionar el nivel de temperatura para el tramo horario parpadeante: Anti Hielo ❄️ (5°C), Económico 🌙 (17°C) o Confort ☀️ (19°C). Ahora, pulse el botón “+” para moverse al siguiente intervalo horario de 1 hora.

Nota: El valor de los niveles de temperatura puede ser modificado posteriormente sin modificar los intervalos.

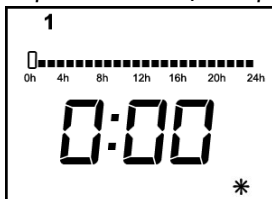

3.3.2 Una vez que ha configurado los diferentes tramos horarios del día 1, automáticamente accederá a la configuración del día 2 pulsando la tecla “+”. Repita los pasos para realizar la programación de los 7 días de la semana. Si no desea modificar la programación de algún día específico, pulse la tecla **Config/Prog** para avanzar de día. Una vez configurada la programación deseada, pulse el botón **Config/Prog** cuando se encuentra en la programación del día 7 para salir de la configuración.

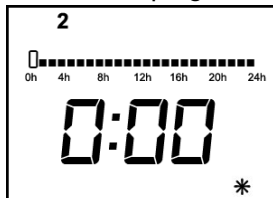

3.3.3 Después de realizar la programación de todos los días, el display muestra la temperatura de consigna alternando con la palabra **PRO**, y el intervalo actual indicando que el emisor está aplicando el programa establecido.

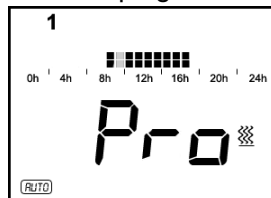
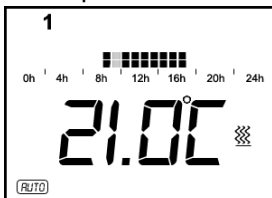



3.4. TEMPERATURAS DE CONSIGNA.

En el modo AUTO, es posible modificar temporalmente la temperatura de consigna para el periodo de tiempo actual. Se puede aumentar o disminuir la consigna simplemente pulsando las teclas “+” o “-”. El cambio se elimina tras el cambio de día o nivel de temperatura.

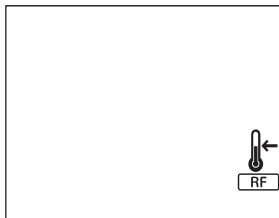
También se puede modificar la temperatura de consigna de los diferentes niveles de temperatura de modo permanente, para ello, pulse el botón **Config/Prog**, el display muestra el icono  parpadeando. Pulse el botón **Ok/Mode** para seleccionar el nivel de temperatura que desea cambiar, y utilice las teclas “+” y “-” para seleccionar la temperatura deseada.





-  **CONFORT:** Recomendada para los periodos en los que el usuario se encuentra en la vivienda y desea máximo Confort. Valor por defecto 19°C.
-  **ECONOMICA:** Recomendada para las noches o pequeñas ausencias. Valor por defecto 17°C.
-  **ANTIHELO:** Recomendada para fijar una temperatura mínima en horas de ausencia. Valor por defecto 5°C.

Es posible salir de la configuración en cualquier momento pulsando la tecla **Config/Prog**.

3.5. MODO MANUAL





En el modo manual, el emisor mantendrá la temperatura de consigna seleccionada e ignorará la programación establecida. Por defecto, la temperatura de consigna en el modo manual son 19°C.

3.5.1 Para modificar la temperatura de consigna, utilice las teclas +/- hasta que se muestre el valor de temperatura deseado. El emisor conectará y desconectará el elemento emisor para mantener la temperatura de consigna. Si la temperatura de la estancia cae por debajo de la temperatura de consigna, el elemento emisor se encenderá y el símbolo  se mostrará en pantalla. Si la temperatura de la estancia es más alta que la temperatura de consigna, el elemento emisor se apaga y el símbolo  no se muestra.



3.6. MODO OFF

Es posible apagar el emisor sin desconectar el interruptor general. En el modo OFF o Stand-By, el emisor nunca funcionará, conservando el aparato la configuración horaria establecidos. En este modo, se muestra la hora actual y el indicador de modo de funcionamiento .

3.6.1. Para seleccionar el modo OFF, pulse , los modos de funcionamiento se muestran en pantalla, con el modo de funcionamiento actual parpadeando. Utilice  o  para seleccionar el modo . Confirme con .

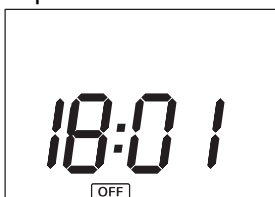

3.6.2. Si el emisor se apaga utilizando el interruptor general de la parte trasera o se desconecta de la red de suministro eléctrico y no se encuentra asociado a una centralita Wifi G Control Hub, la configuración horaria se elimina.

3.7. DETECCIÓN DE VENTANA ABIERTA

Con la detección de ventana abierta activada, se desconectará automáticamente el elemento emisor cuando se detecte en la sala la apertura de una ventana mediante la bajada drástica de temperatura evitando el desperdicio de energía. Después de este periodo, el emisor vuelve al modo anterior de operación.

Se indicará en el display con el icono de ventana abierta como se muestra en la siguiente figura.

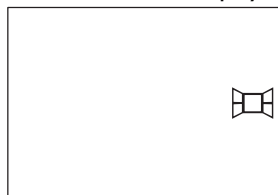

Nota: Para activar la función Ventana Abierta, consulte el parámetro C5 en la sección 3.10 CONFIGURACIÓN AVANZADA

3.8. PUESTA EN MARCHA ADAPTABLE

El control electrónico del Ingenium analiza las necesidades energéticas de la estancia donde el radiador se encuentra instalado utilizando esta información para anticipar el encendido del emisor para alcanzar la temperatura programada en el momento deseado.

Se indicará en el display con el icono de puesta en marcha como se muestra en la siguiente figura.



Nota: Para activar la función Puesta en Marcha Adaptable, consulte el parámetro C6 en la sección 3.10 CONFIGURACIÓN AVANZADA

3.9 BLOQUEO TECLADO

En cualquier modo de funcionamiento es posible bloquear el teclado presionando las teclas “+” y “-” simultáneamente durante 3 segundos. Aparecerá el mensaje Lock cuando el teclado se haya bloqueado.

Con el teclado se encuentra bloqueado, al pulsar cualquier tecla aparecerá en la pantalla Lock y el equipo no responderá.



Para desbloquear el teclado, presionar las teclas “+” y “-” simultáneamente durante 3 segundos.

3.10 CONFIGURACION AVANZADA

3.10.1 Para acceder al menú de configuración avanzada, pulse el botón **Config/Prog** en cualquiera de los modos de funcionamiento. Se accederá a la siguiente ventana.

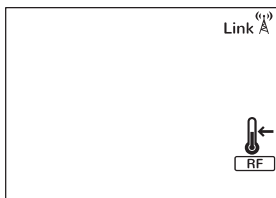

3.10.2 Vuelva a presionar durante 5 segundos el botón **Config/Prog**, el primer parámetro (C1) se mostrará parpadeando en pantalla. Para seleccionar el siguiente parámetro, utilice la tecla “+”.

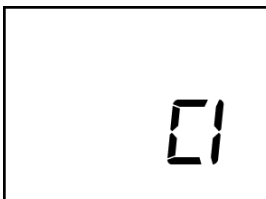

Para modificar los parámetros, acceda con la tecla **OK/Mode** al valor del parámetro, modifique el valor con las teclas +/- y confirme el valor del parámetro con la tecla **OK/Mode**.

Use el mismo método para modificar el resto de parámetros. Es posible salir de la configuración avanzada en cualquier momento pulsando la tecla **Config/Prog**.

Parámetros

- **C1. Grados Fahrenheit o Celsius.**
Se muestra en pantalla °C o °F en función de la unidad de medida de temperatura seleccionada.
- **C2. Ajuste del tipo de control.**
Se selecciona el tipo de control utilizado para el control de la temperatura.
 - PID, Histéresis 0,25°C, Histéresis 0,35°C, Histéresis 0,50°C, Histéresis 0,75°C.
- **C3. Ajuste temperatura ambiente.**
Si existe una divergencia entre la temperatura de un termómetro externo y la temperatura mostrada por el equipo, con el parámetro de ajuste de temperatura se actúa sobre la medida de la sonda de tal modo que compense la diferencia. (-3°C a 3°C, en pasos de 0.1°C).
- **C4. Versión del firmware.**
Información sobre la versión actual del firmware del equipo.
- **C5. Activación ventana abierta.**
ON/OFF. Con el parámetro en ON, se activa la detección de ventana abierta.
- **C6. Activación puesta en marcha adaptable.**
ON/OFF. Con el parámetro en ON, se activa la puesta en marcha adaptable.

4.- FUNCIONAMIENTO CON CENTRALITA G CONTROL HUB

Mediante una centralita G-Control Hub conectada a la red del hogar, es posible controlar el funcionamiento completo e integral del emisor remotamente desde cualquier lugar a través de la app Elnur Gabarron o la app-web. El emisor debe estar asociado a una centralita G-Control Hub conectada a internet para utilizar esta característica.

4.1 Para asociar el emisor a la centralita G Control Hub, el modo descubrimiento de la centralita debe estar activado. Pulse durante 3 segundos el botón situado en la parte posterior de la misma para activar el modo descubrimiento. Una luz intermitente naranja parpadeando cada segundo indica que el modo asociación está activado.



4.2 Con la centralita en modo descubrimiento, pulse el botón Ok/Mode del emisor durante 3 segundos hasta que el símbolo Link se muestre en la pantalla.

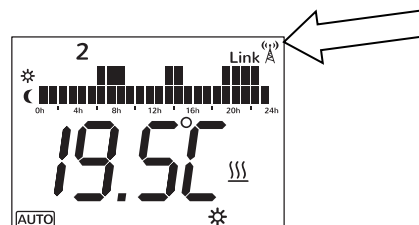

Puede ahora controlar y ajustar la programación y temperaturas de consigna del emisor a través de la app Gabarron-Elnur o a través de la app-web.

4.3 Para desasociar el emisor, se debe realizar un reseteo del equipo. Ver sección “5. RESETEO DEL EQUIPO”. Cuando el emisor se resetea, se elimina la programación estableciéndose los valores por defecto, adicionalmente se desasocia la red de RF desvinculándose el emisor de la centralita G Control Hub con la que estuviera emparejado.

5.- RESETEO DEL EMISOR

El reseteo del emisor elimina las programaciones y ajustes establecidas y borra el dispositivo de la red RF en caso de que éste estuviera emparejado con una centralita G Control Hub. Para resetear el emisor, mantener pulsado durante 10 segundos las teclas **OK/Mode** y **Config/Prog** simultáneamente, aparecerá en pantalla la siguiente ventana.

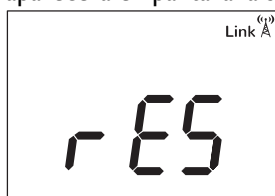

Confirmar el reseteo con la tecla **OK/Mode**, pulsar cualquier otra tecla para cancelarlo.

6.- VALORES POR DEFECTO.

Modo de funcionamiento	OFF
Temperatura Confort ☀	19°C
Temperatura Económica 🌙	17°C
Temperatura Antihielo ❄	5°C
Offset de sonda ambiente	0°C
RF asociada	No
Unidad de temperatura	°C
Detección de ventana abierta	Desactivada
Puesta en marcha adaptable	Desactivada
Modo de control	PID
Programación por defecto modo AUTO	Confort: 07:00 a 22:00. Eco: 00:00 a 07:00 & 22:00 a 00:00.

7.- MANTENIMIENTO

Estos emisores térmicos no precisan de ningún tipo de mantenimiento especial, proporcionando confort térmico durante largas temporadas.

Limpie el polvo con un trapo suave y seco, sólo cuando la unidad esté desconectada y fría.



No utilice disolventes ni productos abrasivos.

Al finalizar la temporada de calefacción desconecte el emisor mediante el interruptor situado en la parte posterior.

Este emisor térmico ha sido fabricado dentro de un sistema de calidad asegurada y conforme a procesos respetuosos con el medio ambiente.

Una vez finalizada la vida útil del aparato, llévelo a un punto limpio para que sus materiales puedan ser reciclados de forma adecuada.

8.- PROBLEMAS Y SOLUCIONES

El emisor no calienta.	Comprobar que el emisor no esté cubierto o las entradas de aire inferiores obstruidas.
El emisor no calienta lo suficiente.	Comprobar que la temperatura seleccionada sea la adecuada. Es posible que la habitación necesite más potencia de calefacción.
El display muestra “OC”, “SC”.	Sonda mal conectada. Contacte con el Servicio de Asistencia Técnica.
El display muestra “Err1”, “Err2”, “Err3”, “Err4”.	Contacte con el Servicio de Asistencia Técnica.
El reloj ha perdido la hora.	Ha habido un corte en el suministro eléctrico o el equipo ha permanecido desconectado del interruptor de corte general.
El teclado no responde.	Si el display muestra Lock el teclado del emisor digital se encuentra bloqueado. Mantener pulsado la tecla “+” y “-” simultáneamente durante 3 segundos.
El emisor no comunica con la centralita G-Control Hub.	Asegúrese de que el equipo está asociado, el icono Link  debe aparecer fijo en el display. Para distancias mayores de 30 metros y 2-3 paredes, asocie primero los emisores más cercanos, ya que cada equipo puede ejercer de repetidor. Si el icono Link  parpadea, revise que la centralita está correctamente conectada, o si se ha eliminado algún equipo que pudiera estar ejerciendo de repetidor.

9.- COMPONENTES PRINCIPALES

Carcasa plástico derecha	ref. 46102362	500 W Elemento Calefactor	ref. 30100142
Carcasa plástico izquierda	ref. 46102364	750 W Elemento Calefactor	ref. 30100152
Control Electrónico (Excepto RD14W)	ref. 46102300	1000 W Elemento Calefactor	ref. 30100162
Control Electrónico (Sólo RD14W)	ref. 46102310	1250 W Elemento Calefactor	ref. 30100172
Interruptor general	ref. 46100530	1500 W Elemento Calefactor	ref. 30100182
Sonda de temperatura	ref. 46102195	2000 W Elemento Calefactor	ref. 30100202
85°C Termostato de seguridad	ref. 30100040		

ES



El símbolo en el producto o en su embalaje indica que este producto no se puede tratar como desperdicios normales del hogar. Este producto se debe entregar al punto de recolección de equipos eléctricos y electrónicos para reciclaje. Al asegurarse de que este producto se desecha correctamente usted ayudará a evitar posibles consecuencias negativas para el ambiente y la salud pública, lo cual podría ocurrir si este producto no se manipula de forma adecuada. Para obtener información más detallada sobre el reciclaje de este producto, póngase en contacto con la administración de su ciudad, con su servicio de desechos del hogar o con la tienda donde compró el producto. Estas disposiciones solamente son válidas en los países miembros de la UE.



ES: ADVERTENCIA: Para evitar sobrecalentamientos, no cubrir el aparato de calefacción.

I. WARNING Please read these instructions before installing or using this appliance for the first time.

- The warranty of the heater will not cover any damage caused by non-observance of any of these instructions.
- The instructions should be retained for future reference. This guide must be kept and given to any new owner.
- This appliance can be used by children aged from 8 years and above and persons with reduced physical, sensory or mental capabilities or lack of experience and knowledge if they have been given supervision or instruction concerning the use of the appliance in a safe way and understand the hazards involved. Children must not play with the appliance. Cleaning and user maintenance must not be made by children without supervision.
- Children aged from 3 years and less than 8 years shall only switch on/off the appliance provided that it has been placed or installed in its intended normal operating position and they have been given supervision or instruction concerning use of the appliance in a safe way and understand the hazards involved. Children aged from 3 years and less than 8 years shall not plug in, regulate and clean the appliance or perform user maintenance.
- Children of less than 3 years should be kept away unless continuously supervised.
- Please check that the voltage in the rating label fits the power supply.
- The use of these heaters is forbidden in any area where there is a presence of gases, explosives or inflammable objects.
- Do not use this heater to dry clothes. Do not cover this heater or put objects in contact with it.
- Neither the connecting cable nor any other object must come into contact with the hot unit.
- Do not cover this heater at any time.
- The air outlet at the top of the thermal radiator and the air inlet at the bottom are provided to ensure the most efficient operation of the appliance. They also protect the heater from overheating; therefore, it is essential that at no time are they covered.
- This heater should be switched off at the isolating switch before any repair work is carried out.
- The installation must be carried out in accordance with the current electrical regulations.
- Should the heater be moved and reinstalled it is essential that the work is carried out by a fully qualified technician.
- The heater should not be installed just below an electrical socket.
- The appliance must be installed in such a way that it is impossible for anyone using a bath or shower, to touch the controls.
- The heater is fitted with a flexible cable size $3 \times 1.00 \text{ mm}^2$ for electrical connection. It may be used to connect the heater to the fixed wiring of the premises through a suitable connection box positioned adjacent to the heater.
- The supply circuit to the heater must incorporate a double pole isolating switch having a contact separation of at least 3 mm.
- If the flexible power cable for this unit is damaged, it may only be replaced by a repair workshop recognised by the manufacturer, as special tools are necessary.
- This appliance must be earthed.
- All models are supplied with an electrical interrupt cut-out. This will switch off the heater if, for any reason, it overheats. Should the cut-out operate, turn the heater off and remove the cause for the overheating. The cut-out will be reset automatically.
- This heater is filled with a precise quantity of special oil. Repairs requiring opening of the oil container are only to be made by the manufacturer or his service agent who should be contacted if there is an oil leakage.
- Regulations concerning the disposal of oil when scrapping the appliance have to be followed.
- The presence of air particles of smoke, dust and other pollutants could, in time, discolour the walls and surfaces around the heater.
- **CAUTION** — Some parts of this product can become very hot and cause burns. Particular attention must be given when children and vulnerable people are present.

2. - INSTALLATION INSTRUCTIONS

- Open the package and check that it is the correct model and it is in good condition.
- To obtain optimum performances it is necessary to maintain a minimum clearance of 15 cm between the radiator and any inflammable material as furniture, curtains etc.
- The rest of clearances required to maintain are indicated on the following figure:

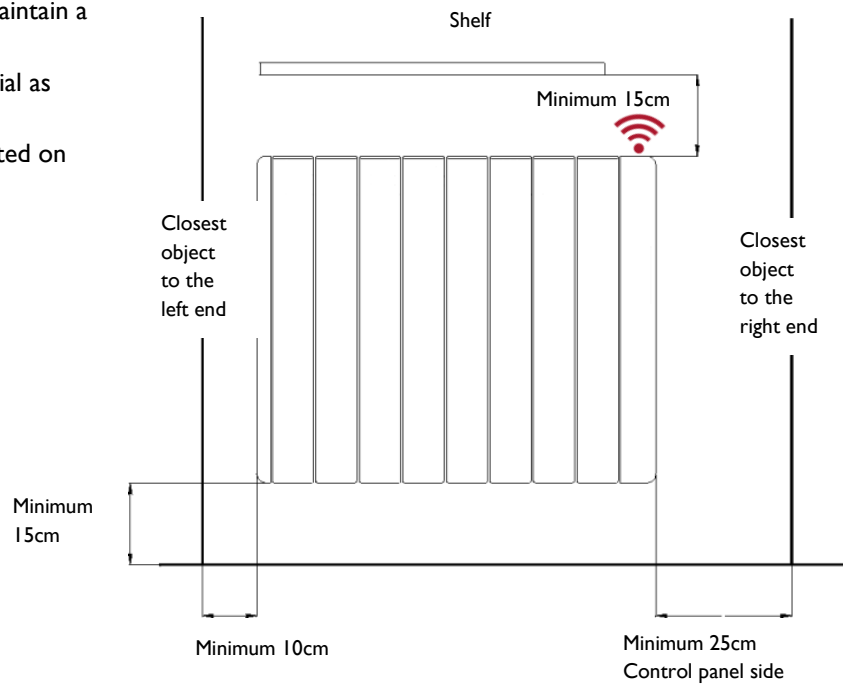

Position and fix the brackets at the correct distance from the floor. It is possible to use the radiator as measuring unit by positioning it on two polyester package elements and placing two supports above as indicated on the figure:

Mark the fixing points on the wall using a pencil through the two fixing holes in the square brackets and perform corresponding bores.

- The studs and screws to attach the supports are in the accessories bag.
- Hang the unit on the hooks of the brackets.
- By turning the screw the metallic square will go downwards, retaining the heater. Repeat this on the other bracket.

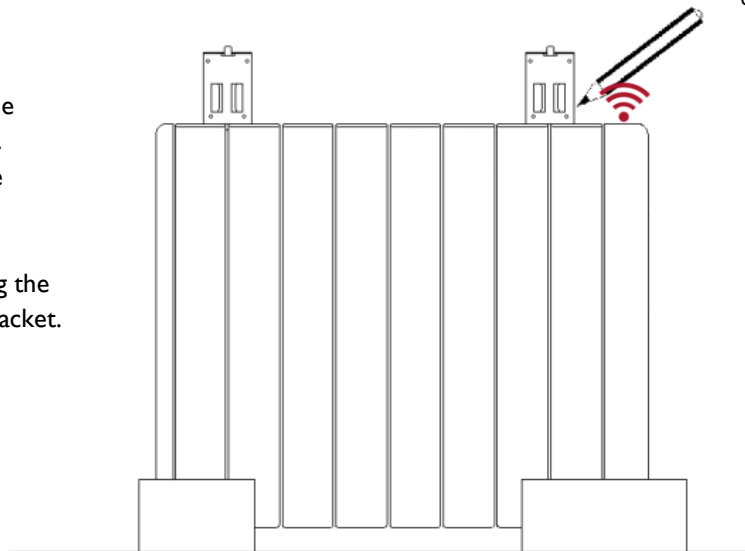

3. - USING THE THERMAL RADIATOR

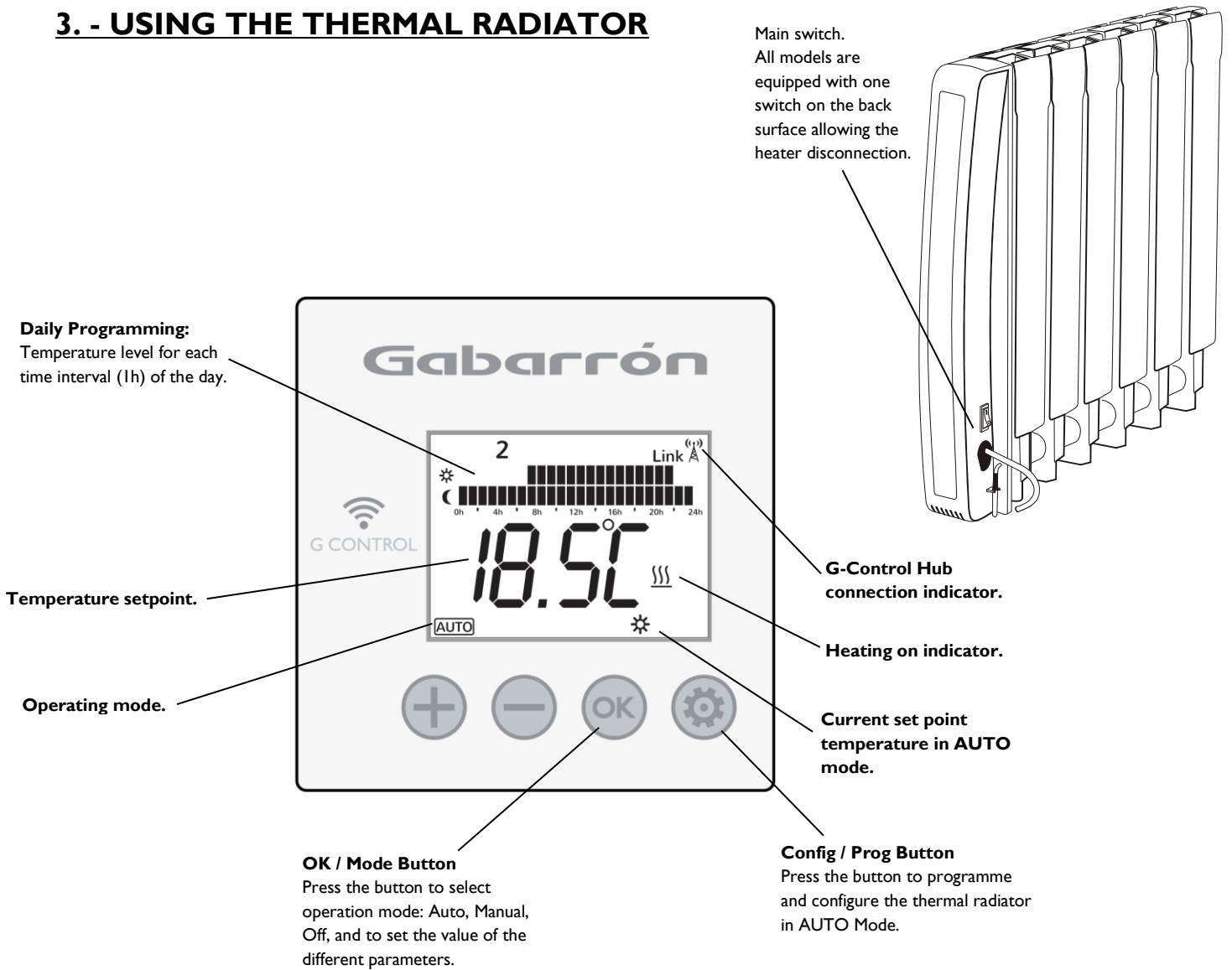

BACKLIGHT

Pressing any button the display will illuminate with a soft white colour. After certain time if no buttons are pressed the display backlight will turn off.

OPERATING MODES

Press **OK**, the operation modes are displayed, with the selected one flashing. Use **+** or **-** to select the desired operation mode. Confirm with **OK**.

The heater has three different operation modes: **Auto**, **Manual override** and **OFF**.

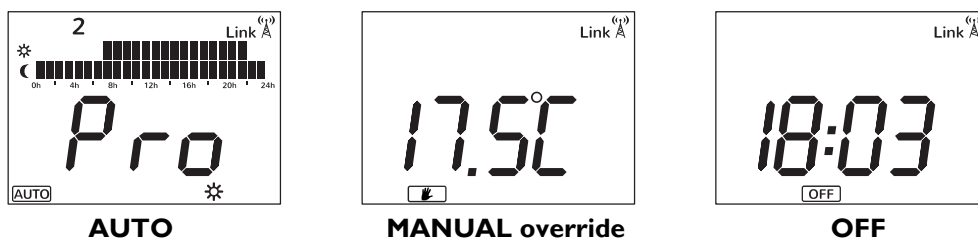

3.1. ON/OFF

Once the heater is connected to a main supply you can turn the heater ON by switching the main ON/OFF switch positioned at the rear right side of the heater as shown above.

3.2. SETTING THE TIME

We start by first setting the Day and Time.

3.2.1 You can do this by Press & Holding the **Config/Prog.** button until the following is shown. Press & Release the **Config/Prog** button 7 times again to advance through the 7th days programming.



3.2.2. When pressing **Config/Prog** button when the 7th day programming is displayed, you enter in the Time Setting. The day of the week starts to flash. Using the "+" and "-" buttons select today's date. 1=Monday, 2=Tuesday, Etc. and Press the OK/Mode button.



3.2.3 Now the hours start to flash. Press the "+" and "-" button until you reach the correct time (hour) and Press the **OK/Mode** button.

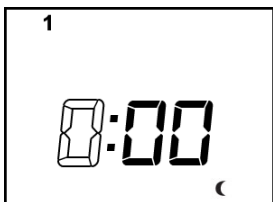

3.2.4 Now the minutes start to flash. Press the "+" and "-" button until you reach the correct time (minutes) and Press the **OK/Mode** button.

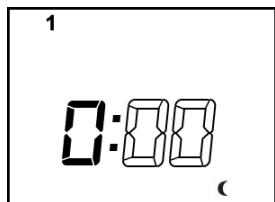

If the device is associated with a G-Control Hub, the adjustment of time is removed and the time in the G-Control Hub is configured in the heater automatically.

3.3. PROGRAMMING

Select Auto Mode. Within this mode, the setpoint temperature varies according to the weekly schedule setup in the unit. Default programming is: **Comfort:** 07:00 to 22:00 / **Eco:** 00:00 to 07:00 & 22:00 to 00:00.

3.3.1 Press & Hold the **Config/Prog.** button until the following is shown. The first segment will start to flash. By pressing the **OK/Mode** button you can select whether you want a Frost setting ❄️ (5°C), Background setting ☾ (17°C) or Comfort setting ☀️ (19°C). Now press the "+" button to move to the next 1 hour time interval.

Note: These temperatures can be changed later without adjusting the times.

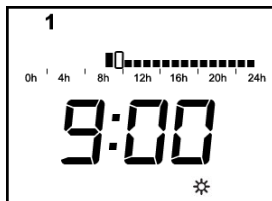
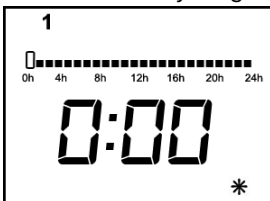

3.3.2 Once you've gone through all the time intervals for day 1, you will automatically start on day 2. Repeat the above steps until you go through all 7 days. If you do not desire to modify the programming of a specific day, use the **Config/Prog** button to advance to the next day programming. Once you have configured the desired programming, press **Config/Prog** button to exit programming in the 7th day programme.

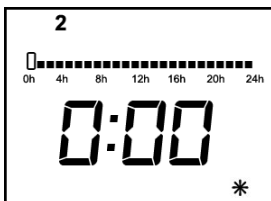

3.3.3. After going through all the days the display will show and start to run the program and will flash between the set temperature for the current day, time interval and the word **Pro** to indicate the heater is running the set program.

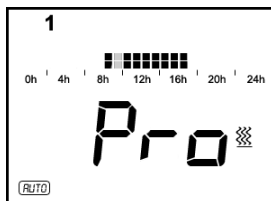
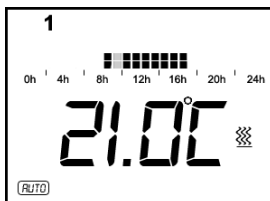

3.4. TEMPERATURE LEVELS

In the AUTO mode, you can temporary change the set temperature for the time period. You can increase or decrease this temperature simply by pressing the "+" or "-" buttons. Once the time period finishes, the temperature will revert back to the programmed set temperature.

You can modify the set temperatures within the program permanently too, to do this, Press & Release the **Config/Prog.** button until the display shows the flashing temperature symbol . Now press the **OK/Mode** button to select the temperature you want to change, COMFORT or ECONOMIC, and use the "+" or "-" button to select the desired temperature.



COMFORT: Recommended for the periods of time when the user is at home and the maximum comfort is required. Default value 19°C.



ECONOMIC: Recommended for nights and small away periods of time. Default value 17°C.





FROST PROTECTION: Recommended for long away periods of time. Default value 5°C.

It is possible to exit of temperature level configuration by pressing the **Config/Prog** button at any time.

3.5. MANUAL OVERRIDE





In manual mode, the heater will maintain the temperature set point and will ignore the pre-set program. By default, the initial temperature set point is 19°C.

3.5.1 To modify the temperature set point, Press the "+" or "-" button until the desired temperature is shown. The heater will now cycle on and off and maintain this temperature setting. If the room temperature goes below the set temperature, then the heaters element will turn on and the symbol  will be shown. If the room temperature is higher than the set temperature, then the heaters element won't turn on and the heating symbol  won't be displayed.



3.6. OFF MODE

It is possible to put the heater in standby mode where the heater doesn't maintain any set temperature or run any programs, keeping the time settings configured previously. When in this mode, the heater will display the current time and the word **OFF**.

3.6.1 To select the OFF mode, Press , operation modes are displayed, with the selected one flashing. Use  or  to select **OFF** mode. Confirm with .

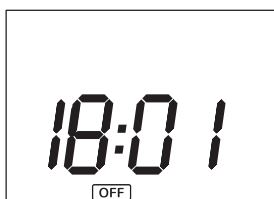

3.6.2 If the heater is turned off via the main switch at the back of the heater or if the power to the heater is removed and the heater is not connected to a Wifi G- Control Hub then the time setting within the heater will be lost.

3.7. OPEN WINDOW DETECTION

With open window detection activated, the heating element will be disconnected automatically when a sharp decrease in temperature in the room is detected avoiding energy wastage. After this period of time, the radiator returns to the prior operation mode.

It will be shown in the display as follows:



Note: To activate the window detection please refer to C5 in 3.10. ADVANCED CONFIGURATION section.

3.8. ADAPTIVE START CONTROL

Ingenium electronic control analyses the heating requirements of the room where the radiator is installed using this information to turn on the heating element in advance in order to reach the set point temperature at the desired time.

It will be shown in the display as follows:

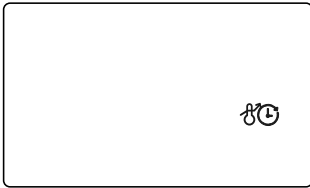

Note: To activate the adaptive start control please refer to C6 in 3.10. ADVANCED CONFIGURATION section.

3.9. KEYBOARD LOCK

In every operation mode, it is possible to lock the keyboard by holding “+” and “-” buttons simultaneously for 3 seconds. When the keyboard is locked, the message Lock will be displayed.

When the keyboard is locked, if any button is pressed, the display will show “Lock” and the unit will not respond.



To unlock the keyboard, press the “+” and “-” buttons simultaneously for 3 seconds.

3.10. ADVANCED CONFIGURATION

3.10.1 To access to advanced configuration menu, Press & Release **Config/Prog** button until the follow is displayed:

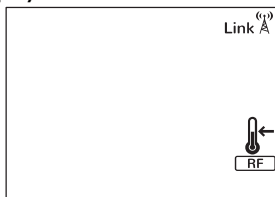

3.10.2 Hold the **Config/Prog** button for 5 seconds, the first parameter (C1) will be displayed. To select the next parameter, press the "+" button.



To modify the value of the parameters, press the **OK/Mode** button. Then use the "+" and "-" buttons to select the different options. Press the **Ok/Mode** button again to set the value.

Use the same procedure to modify the others parameters where necessary. It is possible to exit of advanced configuration by pressing the **Config/Prog** button at any time.

Parameters

- **C1. Fahrenheit or Celsius Degrees.**
The LCD displays the temperature unit selected: °C or °F.
- **C2. Control Adjustment.**
The kind of temperature control can be modified with this parameter:
 - PID, Hysteresis 0,25°C, Hysteresis 0,35°C, Hysteresis 0,50°C, Hysteresis 0,75°C.
- **C3. Correction of ambient temperature measures.**
If there is a difference between an external thermometer and the temperature displayed by the unit, with C3 parameter it is possible to influence on the sensor in order to balance the difference. (-3°C to +3°C in 0,1 steps).
- **C4. Firmware version.**
Information about the current firmware version of the unit.
- **C5. Open Window Activation**
ON/OFF. With the parameter in ON, the open window detection is activated.
- **C6. Adaptive Start Control**
ON/OFF. With the parameter in ON, the adaptive start control is activated.

4.- REMOTE OPERATION USING THE WIFI G-CONTROL HUB

It is possible to control the full operation of the unit remotely with Gabarron-Elnur app or app-web. The unit must be connected to a Wifi G-Control Hub connected to the internet to use this feature.

4.1 To associate the unit to the G-Control Hub, the discovery mode of the hub must be activated. Press the associate button at the back of the Gateway for 3 seconds. An orange blinking light every second indicates association mode.



4.2 With the hub in discovery mode, press the **Ok/Mode** button on the heater for 3 seconds until the Link symbol is shown.

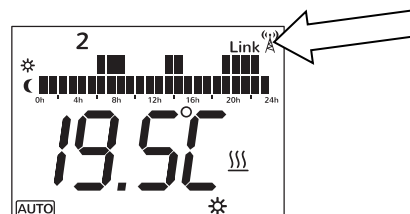

You can now control and adjust the programming and temperatures on the heater via the Gabarron-Elnur app.

4.3 To disassociate the unit, a reset of the unit must be realized. See “**5. UNIT RESET**”. When the heater is reset, it will remove the programming and revert back to the default settings and also disassociate from the RF network and G-Control Hub.

5.- UNIT RESET

The heater reset removes the programming and disassociates the device from the RF network if the unit was associated with a G-Control Hub. Default values are established. To reset the unit, hold the **OK/Mode** and **Config/Prog** buttons simultaneously for 10 seconds, the next figure will show the following to indicate the heater has been reset.

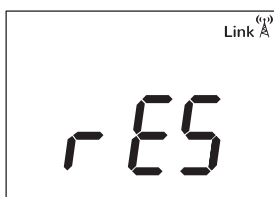

To confirm the reset of the unit, press **OK/Mode** button, to cancel it any other button can be pressed.

6.- DEFAULT VALUES

Operation mode	OFF
Comfort temperature ☀	19°C
Economic temperature 🌙	17°C
Frost protection temperature ❄	5°C
Ambient sensor Offset	0°C
RF associated	No
Temperature Unit	°C
Open Window detection	Disabled
Adaptive Start Control	Disabled
Control mode	PID
Default Programming in AUTO Mode	Comfort: 07:00 to 22:00. Eco: 00:00 to 07:00 & 22:00 to 00:00.

7.- CLEANING AND MAINTENANCE

The radiators do not require any special maintenance providing thermal comfort during large periods. Clean dust with a dry, soft cloth only when the unit is disconnected and cold.



Do not use solvents or abrasive products for cleaning.

After the heating season disconnect the radiator with the switch located on the back surface of the radiator.

This thermal radiator has been manufactured under an assured quality system using environment friendly processes.

Please take the heaters to a clean point once their useful life is finished, in order to recycle their materials in the right way.

8.- TROUBLESHOOTING

The radiator does not heat.	Check the heater or the air inlets are not covered.
The room does not reach the required temperature.	Check the selected temperature is in accordance with the desired temperature. Maybe the room needs more heating power.
“OC”, “SC” message is displayed.	Sensor wrong connection. Contact the after sales service.
“Err1”, “Err2”, “Err3”, “Err4” message is displayed	Contact the after sales service.
Time settings are lost.	There was electric supply shortage or the unit has been disconnected by the main switch.
The keyboard does not respond.	If the Lock message is displayed, the thermal radiator keyboard is locked. Hold “+” and “-” buttons simultaneously for 3 seconds to unlock the keyboard.
The radiator does not communicate with the G Control Hub.	Check the unit is associated, the symbol Link  must be shown on the display LCD. For distances greater than 30 metros and 2-3 walls, associate first the closest unit because of each unit can work as repeater. If Link  symbol is blinking, check the G Control Hub connexion to the network, and if any other device in the RF Net that could be working as repeater has been removed.

9.- MAIN COMPONENTS LIST

Right side plastic case	ref. 46102362	500 W Heating Element	ref. 30100142
Left side plastic case	ref. 46102364	750 W Heating Element	ref. 30100152
Electronic Control PCB (Except RD14W model)	ref. 46102300	1000 W Heating Element	ref. 30100162
Electronic Control PCB (Only RD14W model)	ref. 46102310	1250 W Heating Element	ref. 30100172
Main Switch	ref. 46100530	1500 W Heating Element	ref. 30100182
Temperature sensor	ref. 46102195	2000 W Heating Element	ref. 30100202
85°C thermal limiter	ref. 30100040		

EN



The symbol on the product or in its packaging indicates that this product may not be treated as household waste. Instead it shall be handed over to the applicable collection point for the recycling of electrical and electronic equipment. By ensuring this product is disposed of correctly, you will help prevent potential negative consequences for the environment and human health, which could otherwise be caused by inappropriate waste handling of this product. For more detailed information about recycling of this product, please contact your local city office, your household waste disposal service or the shop where you purchased the product. These instructions are only valid in the EU member states.



EN: WARNING: In order to avoid overheating do not cover the heater.

ESQUEMA ELÉCTRICO - WIRING

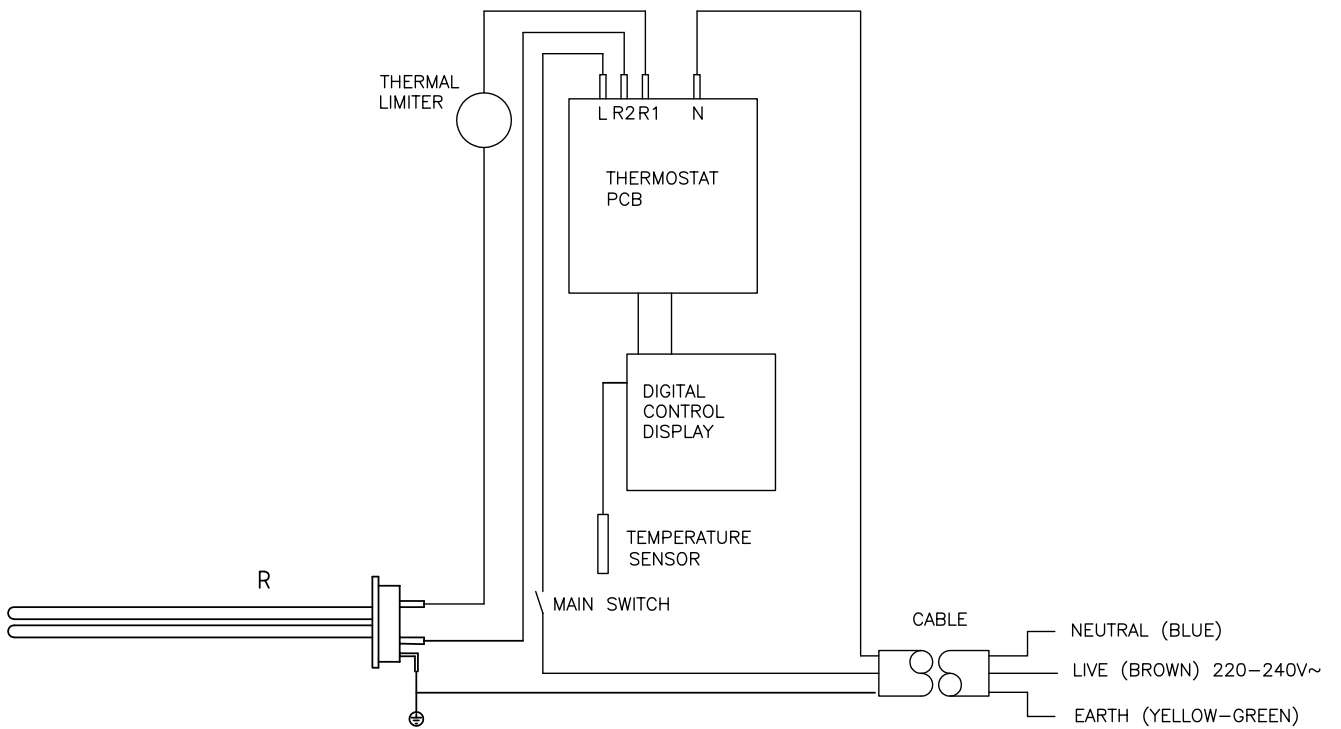
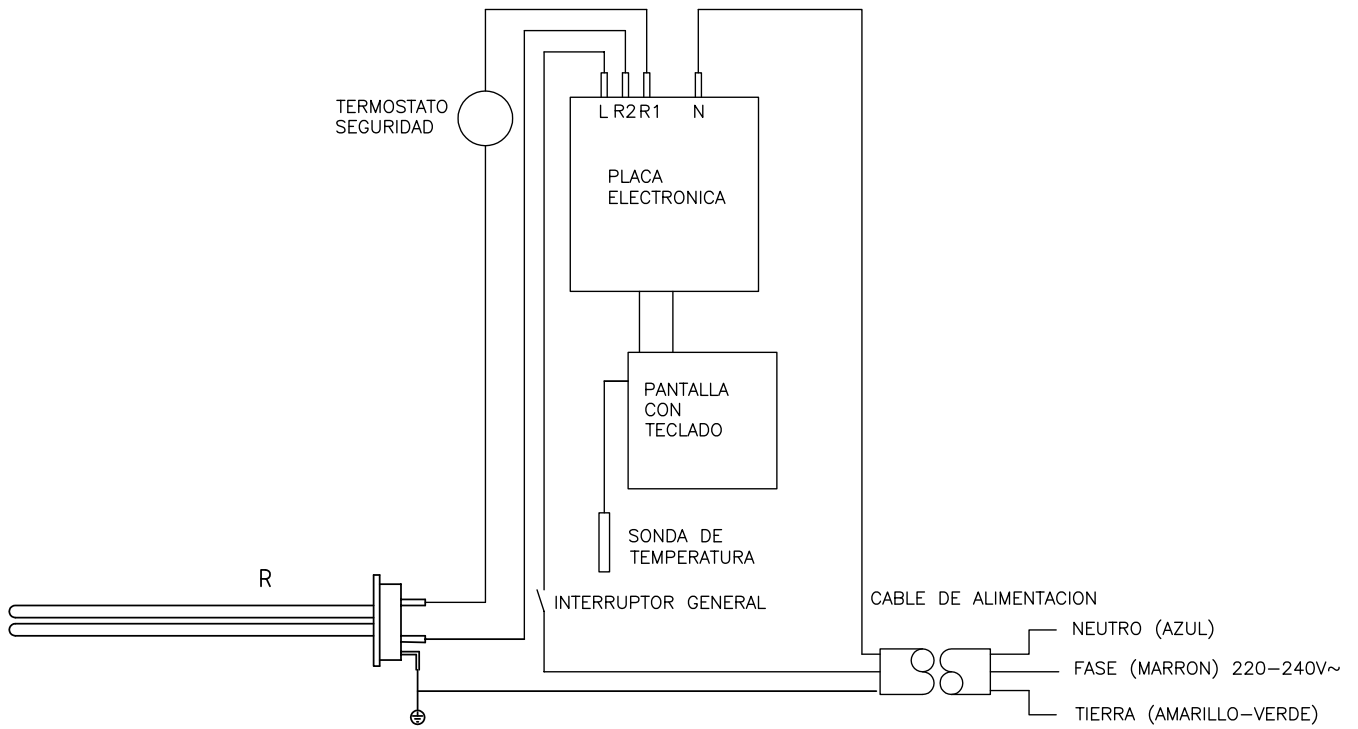

ESPECIFICACIONES TÉCNICAS – TECHNICAL SPECIFICATIONS

Modelo / Model	RD4W	RD6W	RD8W	RD10W	RD12W	RD14W
Elementos / Elements	4	6	8	10	12	14
Ancho / Length (cm)	42	58	74	90	106	122
Fondo / Width (cm)	8 cm más 2 cm de separación de la pared / 8 cm plus 2 cm clearance					
Alto / Height (cm)	58					
Peso / Weight (kg)	8	11	14	16.5	19.5	22.5
Voltaje / Voltage	220 – 240 V~					
Aislamiento / Isolation	Clase I /Class I					
Potencia / Power (W)	500	750	1000	1250	1500	2000
Control electrónico / Electronic Control	Triac	Triac	Triac	Triac	Triac	Relay

Todos los modelos disponen de opción de control mediante Centralita G-Control Hub conectada a red.
All models are equipped with control function through G-Control Hub connected to the network.

PRODUCT FICHE

ErP

MODEL(S): **ELNUR-GABARRON RD4W, RD6W, RD8W, RD10W, RD12W, RD14W**

Item	Symbol	Value						Unit
		RD4W	RD6W	RD8W	RD10W	RD12W	RD14W	
Heat Output								
Nominal heat output	P_{nom}	0.5	0.75	1.0	1.25	1.5	2.0	kW
Minimum heat output	P_{min}	N.A.	N.A.	N.A.	N.A.	N.A.	N.A.	kW
Maximum continuous heat output	$P_{max,c}$	0.5	0.75	1.0	1.25	1.5	2.0	kW
Auxiliary electricity consumption								
At nominal heat output	$e_{l_{max}}$	0.000	0.000	0.000	0.000	0.000	0.000	kW
At minimum heat output	$e_{l_{min}}$	0.000	0.000	0.000	0.000	0.000	0.000	kW
In standby mode	$e_{l_{SB}}$	<0.0005	<0.0005	<0.0005	<0.0005	<0.0005	<0.0005	kW

Item	Value. All models
Type of heat output / room temperature control	
Electronic room temperature control plus week timer	Yes
Other control options	
Room temperature control, with open window detection	Yes
With distance control option	Yes
With adaptive start control	Yes

Contact details	ELNUR, S.A. Travesía de Villa Esther, 11 28110 – Algete (Madrid), Spain
------------------------	---

Commission Regulation (UE) 2015/1188 of 28 April 2015. Ecodesign requirements for electric fixed local space heater.



ELNUR GABARRON®

ELNUR S.A.

Travesía de Villa Esther, 11
28110 Algete - Madrid

Tfno. Atención al Cliente:
+34 91 628 1440

www.elnurgabarron.es
www.elnurgabarron.com
www.elnur.co.uk



ER-0706/1999



GA-2002/0284

